

**ARMYTEK**

# ELF C1

MULTI FLASHLIGHT

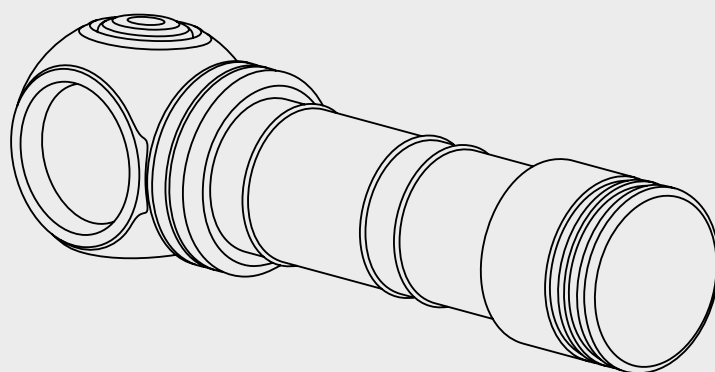

2	<b>ENG</b>	<b>USER MANUAL</b>
5	<b>GER</b>	<b>BENUTZERANLEITUNG</b>
9	<b>FRA</b>	<b>MANUEL D'UTILISATEUR</b>
13	<b>RUS</b>	<b>РУКОВОДСТВО ПОЛЬЗОВАТЕЛЯ</b>
17	<b>FIN</b>	<b>KÄYTTÖOHJE</b>
20	<b>SWE</b>	<b>ANVÄNDARMANUAL</b>
23	<b>NOR</b>	<b>BRUKSANVISNING</b>
26	<b>POL</b>	<b>INSTRUKCJA OBSŁUGI</b>

# ENG USER MANUAL

Thank you for choosing the products of Armytek.  
Please read this manual carefully before using the flashlight.

## Specifications

**Headlamp:** simple one-hand operation, reliable headmount. Solid body without long wires, weak rubber connectors and unnecessary boxes. The flashlight is easily installed, removed and 180° rotatable in the mount

**Every Day Carry light:** compact design, convenient side button, special matt anti-abrasive finish without rough knurling, strong built-in tail magnet and robust removable steel clip

**Bicycle light:** body made from durable and lightweight aircraft-grade aluminium, improved shock resistance, new springs for better battery and driver protection. Constant light without flickering, optional quick-release mount

**Keychain light:** compact and lightweight for even more comfortable carry in a pocket, hole for keyring or lanyard in the tailcap

**Lamp mode:** works without batteries directly from a Powerbank or any USB adapter

- Multicolor temperature, battery level, charging process and state indication with the ability to turn off the latter
- Convenient wide beam of fully upgraded optical system, TIR-lense is protected from scratches by tempered glass with anti-reflective coating

- Innovative technology allows using any 18350 Li-Ion batteries even without additional protection circuit board
- Active real-time temperature control to prevent overheating above +58 °C
- Total protection from water, dirt and dust in accordance with IP68 standard – flashlight continues to work even at 10 meters depth. Withstands fallings from up to 10 meters
- Robust and water resistant Micro USB socket even without rubber cover

## Set description

Flashlight, 18350 Li-Ion battery 900 mAh, Micro USB cable, clip, head-mount, 2 spare O-rings, user manual.

**The producer reserves the right to change the package at his own discretion without modifying this manual. Specifications are subject to change without notice.**

<b>Model</b>	<b>Elf C1 (White)</b>	
<b>LED/Optics</b>	Samsung LH351D/TIR	
<b>Brightness stabilization type</b>	DIGITAL (CPU brightness control)	
<b>Light output</b>	1000 lm	
<b>Peak beam intensity</b>	2670 cd	
<b>Hotspot : Spill</b>	70°:120°	
<b>Beam distance</b>	103 m	
<b>Modes, light output and runtimes (measured with 18350 Li-Ion 900 mAh battery until the light output drops to 10% of the initial value)</b>	<b>Turbo</b>	1000 lm/52 min (530 lm after 4 min)
	<b>Main3</b>	500 lm/1 h 11 min
	<b>Main2</b>	220 lm/3 h
	<b>Main1</b>	40 lm/15 h
	<b>Firefly2</b>	2 lm/8 d
	<b>Firefly1</b>	0.11 lm/60 d
<b>Power source</b>	1x18350 Li-Ion	
<b>Length/Body diameter/Head diameter</b>	75.9 mm/20.4 mm/33 mm	
<b>Weight without/with battery</b>	56 g/81 g	
<b>Submersion and Impact resistance</b>	IP68, 10 m for 2 h. Height up to 10 m	

- ▶ Light output for flashlights with Warm light is about 7% less, beam distance is about 3% less.  
All the above specifications are test results based on ANSI/NEMA FL1-2009 Standard. The tests are performed using the battery included in the set.  
The data may vary due to environment, heat dissipation and other factors.

# Initial Service

## TO SET/REPLACE BATTERY

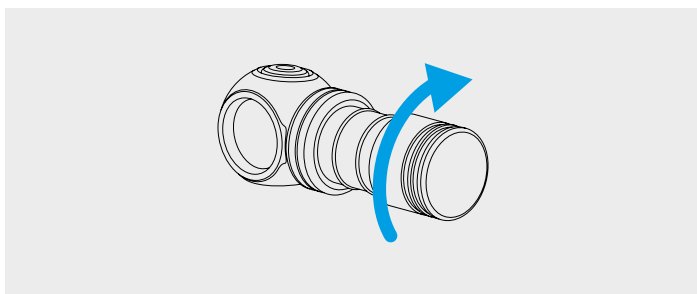

1. Unscrew the tailcap.
2. Place the battery with the positive contact (+) facing the head of the flashlight.
3. Adjust the tailcap and tighten it as far as it can go.

The flashlight is ready for operation.

## FLASHLIGHT CHARGING

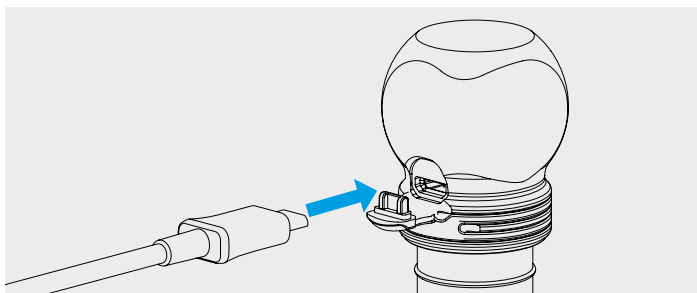

Turn off the flashlight and connect the cable. Color indication in the button displays the charging stage: red – the flashlight is charging, green – the flashlight is charged. If there is no indication, the battery is removed or installed in the wrong polarity. Approximate time for charging a fully discharged battery is 2 h 30 min. We recommend using adapters with 1A current and higher.

# Operation

**Before use:** Tighten the tailcap as far as it can go.

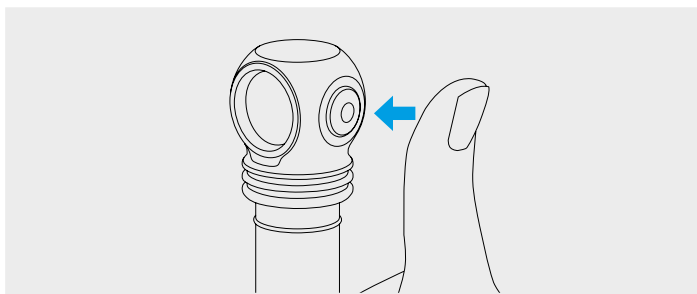

### In OFF state:

1 click: To turn on the last used mode.

Press and hold: To start cycling through Firefly modes. Release to select. Keeping button pressed will start cycling through Main modes.

### In ON state:

1 click: To turn off the flashlight.

Press and hold: To start cycling through Main modes from any mode. In Firefly1 cycling through Main modes starts after cycling through Firefly modes. Release to select.

2 clicks: To turn on Turbo mode from any mode. The second double click brings back last used mode.

## MOMENTARY ACCESS

**Firefly.** Press and hold the button in OFF state to start cycling through Firefly modes. Release to select. Keeping button pressed will start cycling through Main modes.

**Main.** Short click from OFF state activates Main mode if it was the last used mode.

**Turbo.** Double click in any mode in ON state. The second double click brings back last used mode.

**Cycling through Main modes.** In ON state press and hold the button in any mode. Main modes will start switching cyclically. In Firefly1 cycling through Main modes starts after cycling through Firefly modes. Release to select.

**Lamp mode.** The flashlight can work without battery in Firefly1, Firefly2 and Main1 modes. For this connect the Micro USB cable to the flashlight and power source, remove the battery.

1 click: To turn on/off the flashlight.

Press and hold: To start cycling through modes.

**Automemorizing.** After switching off the last used mode is memorized for quick access at next switching on.

**Active temperature control.** When the temperature of the flashlight becomes close to +58 °C, brightness decreases to safe value, allowing the flashlight to avoid overheating for a long period of time. In conditions of good air-cooling the flashlight delivers light without stepping down.

**Warning indication shows the battery level and the temperature inside the flashlight.**

**Low battery level.** When battery level is approximately <25%, the color LED will show the warning level – flashing in orange color once in 2 second. With further voltage reduction brightness will start to decrease in steps for safety of the battery and user. If brightness of the mode (except Firefly modes and Main1) is approximately <25% from nominal value, the main LED will flash 2 times. Critical battery level approximately <10% is indicated red once a second.

**High temperature.** When the temperature increases to the warning level, the color LED flashes orange 3 times once in 2 seconds. At critical level it flashes by red 3 times once in 1 second. Brightness starts to reduce to safe level.

**Lock-out function.** Unscrew the tailcap to 1/4 for the protection from accidental switching on. State Indication will be turned off.

**Multicolor State Indication.** Short flashes every 4 seconds show the battery level even in OFF state (until battery level becomes lower than the critical one). The indication also helps to find the flashlight in the dark.

**Switching Multicolor State Indication ON/OFF.** The indication is switched off by default in Firefly modes (disabled after 10 seconds of operation) and in OFF state. To turn it on/off, unscrew the tailcap to 1/4 while the flashlight is off, press the button and keeping the button pressed tighten and unscrew the tailcap again. The settings will be memorized even when battery is changed. Ultra-low current consumption allows color indication to work for maximum period of time.

## ⚠ Warnings

For effective operation of the flashlight, we recommend branded 18350 batteries or 16340 Li-Ion batteries without PCB (unprotected) or with PCB which guarantees 3A discharge current.

The flashlight can get hot in Turbo mode quickly and discharge the battery with high current. Don't leave it without your attention as very bright light might heat objects and cause fire. It is forbidden to charge the battery inside the flashlight when the ambient temperature is below 0 °C.

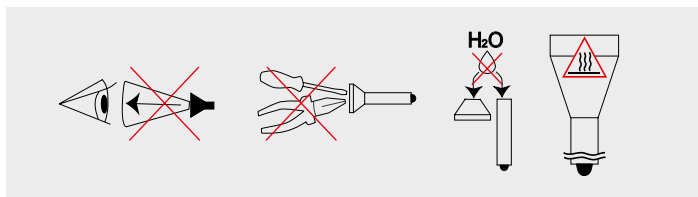

1. Always follow the instructions from this manual and recommendations on battery usage.
2. Apply only the recommended power sources.
3. Do not reverse battery polarity.
4. Do not modify or recast the flashlight and its components as it will deprive you of the warranty.
5. Do not allow water or any other liquid to leak into the flashlight.
6. Do not aim a switched-on flashlight at people's or animals' eyes – it can cause temporary blindness.
7. Do not allow children to use the flashlight without your assistance.

**The producer will not be liable for any harm done to the user if it was caused by improper use of the product.**

## Care and Storage

It is recommended to clean the threads and O-rings off dirt and old grease once or twice per year. Remember that reliable protection from

water and dust cannot be provided by worn out sealing. The fouling as well as lack of lubricant cause fast wear-out of threads and sealing rings.

**To clean the threads do the following:**

1. Unscrew the tailcap and remove the sealing ring carefully with a toothpick (do not use sharp metal things as they can damage the ring).
2. Wipe the sealing ring thoroughly with a soft cloth (or tissue). Do not use solvents. If the sealing ring is worn out or damaged replace it by a new one.
3. Clean the metal threads with a brush using ethanol. Be careful not to allow the applied liquid to get inside the flashlight or tailcap as it can cause fails in functionality of the flashlight.

After cleaning lubricate the thread and the sealing ring with polyalphaolefin-based silica grease, e.g. Nyogel 760G. The application of other types of grease is unacceptable. In case of active operation and exploitation in dusty environments, it is recommended to perform cleaning and lubricating of the parts as often as required.

**WE DO NOT RECOMMEND** to leave power sources inside the flashlight for a long storage period, as batteries (especially non-rechargeable) can leak for various reasons and damage the inner parts of the flashlight. If you want to keep your flashlight in a stand-by state with batteries in, previously install new and high-quality batteries, store the flashlight in acceptable for batteries operational temperature and revise the batteries' state at least once a month. If you have noticed any signs of defects, withdraw the batteries from the flashlight and dispose of them.

## Warranty and Service

Armytek provides free warranty repairs for 10 years (excluding batteries, chargers, switches and connectors, which have 2-year warranty) from the date of purchase if there is a document confirming the purchase. The warranty does not extend to damage during:

1. Improper usage.
2. Attempts to modify or repair the flashlight by nonqualified specialists.
3. Application in chlorinated, contaminated liquids or sea water.
4. Immersion into liquids in case of broken leakproofness.
5. Exposure to high temperatures and chemicals, including the liquids from defected batteries.
6. Usage of low-quality batteries.

### Armytek

Germany, 10551 Berlin, Jonasstraße 6  
+1 (206) 785-9574, [service@armytek.com](mailto:service@armytek.com)  
[www.armytek.com](http://www.armytek.com)

Vielen Dank, dass Sie sich für Armytek, entschieden haben.  
Vor dem Gebrauch sehen Sie sich bitte Anleitung an.

## Spezifikation

**Stirnlampe:** einfache Bedienung mit einer Hand, zuverlässige Befestigung am Kopf. Kompaktes Gehäuse ohne lange zylindrische Teile, unzuverlässige Gummiverbindungen und überflüssige Elemente. Die Lampe lässt sich leicht anbringen und abnehmen und kann in der Halterung um 180° gedreht werden

**Eine Taschenlampe für den Alltag:** kompaktes Gehäuse, bequemer seitlicher Bedientopf, spezielle Mattierung ohne scharfe Strukturen, integrierter kräftiger Magnet und robuster abnehmbarer Stahlclip

**Fahrradlampe:** Gehäuse aus stabilem und leichtem Flugzeugaluminium, erhöhte Bruchfestigkeit, neue Federn zum besseren Schutz der Batterie und des Impulsgebers. Konstantes Licht ohne Flackern, optional Halterung für die schnelle Montage

**Schlüsselbündeluchte:** kompakte Abmessungen und geringes Gewicht für noch bequemeres Mitführen in der Tasche, Öffnung im hinteren Deckel für einen Schlüsselring bzw. Armband

**Leuchtenmodus:** funktioniert direkt über eine Powerbank oder einen beliebigen USB-Adapter ohne eingesetzten Akku

- Mehrfarbige Anzeige von Temperatur, Ladezustand, Ladestufe und Status mit der Möglichkeit, letztere auszuschalten
- Komfortabler breiter Lichtstrahl durch vollständig erneuertes optischen Systems, die TIR-Linse ist durch gehärtetes Glas mit Helligkeitsverstärkender Beschichtung bruchgeschützt

- Die innovative Technologie ermöglicht den Einsatz beliebiger 18350 Li-Ion-Akkus ohne zusätzliche Schutzplatte verwenden
- Schutz vor Überhitzung über +58 °C in Echtzeit
- Schutz vor Wasser, Schmutz und Staub nach IP68 – die Lampe leuchtet sogar in einer Tiefe von 10 Metern. Übersteht den Fall aus einer Höhe von bis zu 10 Metern
- Zuverlässiger Micro USB-Anschluss, der auch ohne Gummiabdeckung vor Wasser geschützt ist

## Lieferumfang

Taschenlampe, Akku 18350 Li-Ion 900 mAh, Micro USB-Kabel, Clip, Stirnhalterung, 2 Ersatz-Befestigungsringe, Benutzeranleitung.

**Der Hersteller behält sich das Recht vor, die Ausstattung nach eigenem Ermessen zu modifizieren, ohne die Anleitung zu ändern. Die Spezifizierung kann ohne vorherige Ankündigung geändert werden**

<b>Modellbezeichnung</b>	<b>Elf C1 (White)</b>	
<b>Leuchtdiode/Optik</b>	Samsung LH351D/TIR	
<b>Helligkeitsstabilisierung</b>	Digitale (prozessorgesteuerte Helligkeitskontrolle)	
<b>Lichtstrom</b>	1000 lm	
<b>Spitzenlichtstärke</b>	2670 cd	
<b>Zentraler Kegel : Seitliche Ausleuchtung</b>	70°:120°	
<b>Leuchtweite</b>	103 m	
<b>Betriebsarten, Lichtstrom und Funktionsdauer (Zeit ermittelt mit Akku 18350 Li-Ion 900 mAh vor dem Abfall der Helligkeit auf 10% vom ursprünglichen Wert)</b>	<b>Turbo</b>	1000 lm/52 min (530 lm nach 4 min)
	<b>Basis3</b>	500 lm/1 h 11 min
	<b>Basis2</b>	220 lm/3 h
	<b>Basis1</b>	40 lm/15 h
	<b>Glühwürmchen2</b>	2 lm/8 Tage
	<b>Glühwürmchen1</b>	0.11 lm/60 Tage
<b>Energieversorgung</b>	1x18350 Li-Ion	
<b>Länge/Gehäusedurchmesser/Kopfdurchmesser</b>	75.9 mm/20.4 mm/33 mm	
<b>Gewicht ohne/mit Akku</b>	56 g/81 g	
<b>Untertauchen und Schlagfestigkeit</b>	IP68, 10 m bis zu 2 h. Sturz aus einer Höhe bis 10 m	

- Der Lichtstrom für Lampen mit warmer Leuchtdiode ist etwa 7% niedriger, die Leuchtweite etwa 3% geringer.  
Alle oben angegebenen Daten wurde durch Messungen gemäß dem Standard ANSI/NEMA FL1-2009 erhalten. Tests werden mit der mitgelieferten Batterie durchgeführt.  
Die Daten können je nach Umgebungsbedingungen, Wärmeableitung und anderen Faktoren variieren.

# Inbetriebnahme

## FÜR BATTERIEEINBAU/WECHSEL

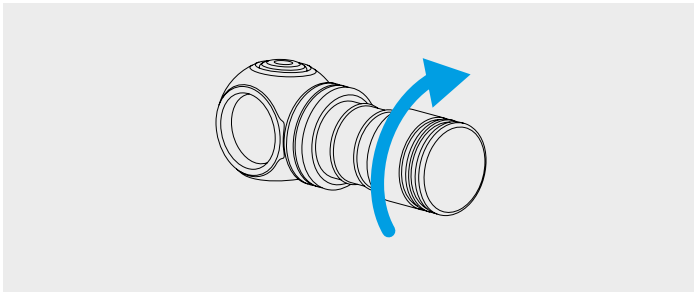

1. Schrauben Sie die hintere Abdeckung ab.
2. Legen Sie die Batterie mit dem positiven Kontakt (+) in Richtung Taschenlampenkopf ein.
3. Bringen Sie die hintere Abdeckung der Taschenlampe wieder an und schrauben Sie sie bis zum Anschlag ein.

Die Taschenlampe ist betriebsbereit.

## AUFLADEN DER TASCHENLAMPE

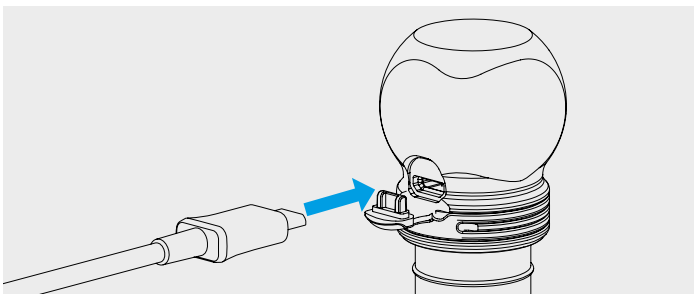

Um das Ladegerät anzuschließen, schalten Sie die Taschenlampe aus und schließen Sie das Kabel an. Die farbige Anzeige in der Taste zeigt die Ladestufe an: rot - die Taschenlampe wird geladen, grün - die Taschenlampe wird geladen. Wenn keine Anzeige angezeigt wird, wird der Akku entfernt oder in der falschen Polarität installiert. Die ungefähre Ladezeit für einen vollständig entladenen Akku beträgt 2 Stunden 30 Minuten. Wir empfehlen die Verwendung von Adaptern mit einem Strom von 1A oder mehr.

# Steuerung

**Vorbereitung auf die Arbeit:** Schrauben Sie die hintere Lampenabdeckung zu.

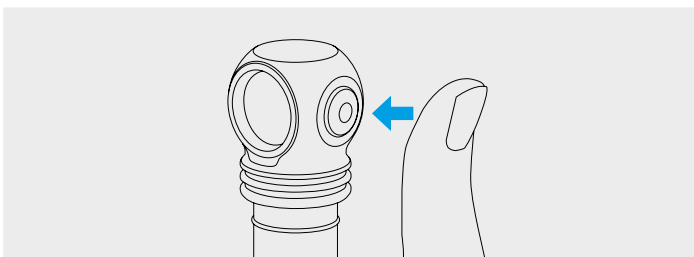

### Inaktivierter Status:

1 Klick: Schalten des zuletzt verwendeten Modus ein.

Gedrückt halten: Einschalten des Wechsels von Glühwürmchen-Modus. Lassen Sie die Taste los, um auszuwählen. Durch das weitere Festhalten der Taste beginnt der zyklische Wechsel der Basis-Modi.

### Aktivierter Status:

1 Klick: Ausschalten der Lampe.

Gedrückt halten: Übergang von jedem beliebigen Modus zum zyklischen Wechsel der Basis-Modi. Vom Modus Glühwürmchen1 beginnt der Wechsel der Basis-Modi nach dem Wechsel der Glühwürmchen-Modi. Lassen Sie die Taste los, um auszuwählen.

2 Klicks: Einschalten des Turbo-Modus aus jedem beliebigen Modus. Werden Sie erneut zweimal klicken, dann kehren Sie zum zuletzt verwendeten Modus zurück.

## SOFORTIGER ZUGRIFF

**Glühwürmchen.** Halten Sie die Taste gedrückt im inaktivierten Zustand, damit der Glühwürmchen-Wechsel beginnt. Lassen Sie die Taste los, um auszuwählen. Durch das weitere Festhalten der Taste beginnt der Wechsel der Basis-Modi.

**Basis.** Werden Sie im inaktivierten Zustand klicken, wird der Basis-Modus aktiviert, wenn er zuletzt verwendet wurde.

**Turbo.** Doppelklicken aus jedem beliebigen Modus im aktivierten Zustand. Werden Sie erneut zweimal klicken, dann kehren Sie zum zuletzt verwendeten Modus zurück.

**Wechsel der Basis-Modi.** Halten Sie die Taste gedrückt im aktivierten Zustand: Aktivierung des zyklischen Wechsels der Basis-Modi aus jedem beliebigen Modus. Vom Modus Glühwürmchen1 beginnt der Wechsel der Basis-Modi nach dem Wechsel der Glühwürmchen-Modi. Lassen Sie die Taste los, um auszuwählen.

**Leuchtenmodus.** Die Taschenlampe kann in den Modi Glühwürmchen1, Glühwürmchen2 und Basis1 ohne Batterie betrieben werden. Schließen Sie dazu das Micro USB-Kabel an die Taschenlampe und Stromquelle an und entfernen Sie den Akku.

1 Klick: Ein/Ausschalten der Taschenlampe.

Gedrückt halten: Wechsel der Heiligkeitsmodi.

**Automatische Speicherung.** Nach dem Ausschalten speichert die Taschenlampe die zuletzt gewählte Betriebsart für den schnellen Zugriff beim nächsten Einschalten.

**System der aktiven Termokontrolle.** Beim Erreichen der Temperatur der Taschenlampe von +58 °C wird die Helligkeit auf den sicheren Wert abgesenkt, so dass die Taschenlampe lange Zeit nicht überhitzt wird. Bei guter Kühlung funktioniert die Taschenlampe, ohne dass die Helligkeit abnimmt.

**Die Warnanzeige zeigt den Ladezustand und die Temperatur der Taschenlampe an.**

**Niedriger Ladezustand.** Wenn der Ladezustand unter ca. 25% liegt, zeigt eine farbige LED den Warnpegel an, wobei die orangefarbene LED alle 2 Sekunden einmal blinkt. Fällt die Spannung weiter ab, beginnt die Helligkeit schrittweise abzunehmen, um die Sicherheit des Akkus und des Anwenders zu gewährleisten. Wenn die Helligkeit des Modus (mit Ausnahme der Glühwürmchen-Modi und Basis1) unter

ca. 25% des Nennpegels fällt, blinkt die Basisdiode 2 Mal. Bei einem kritischen Ladungspegel unter etwa 10% blinkt die Farbdiode einmal pro Sekunde rot.

**Hohe Temperatur.** Wenn die Temperatur auf die Warnstufe ansteigt, blinkt die Farbdiode alle 2 Sekunden 3 Mal orange. Bei kritischen Akkuverten blinkt die Farbdiode 3-mal pro Sekunde rot. Helligkeit verringert sich bis zu einem sicheren Wert.

**Sperrfunktion.** Um zu verhindern, dass die Taschenlampe versehentlich eingeschaltet wird, schrauben Sie die hintere Abdeckung um 1/4 ab. Die Farbstatusanzeige wird ebenfalls deaktiviert.

**Farbliche Zustandsanzeige.** Kurze Blinkimpulse alle 4 Sekunden zeigen den Ladezustand an, auch wenn die Taschenlampe ausgeschaltet ist (bis der Ladezustand unter den kritischen Wert fällt). Die Anzeige ermöglicht es Ihnen auch, die Taschenlampe im Dunkeln wiederzufinden.

**Ein/Ausschalten der farbigen Statusanzeige.** Standardmäßig ist die Anzeige im Glühwürmchen-Modi (schaltet sich nach 10 Sek. Betrieb aus) und im ausgeschalteten Zustand aus. Um die hintere Abdeckung ein-/auszuschalten, schrauben Sie sie um 1/4 ab, drücken Sie den Knopf und schrauben Sie sie bei gedrückter Taste ein und schrauben Sie die Abdeckung wieder ab. Modus wird gespeichert, auch wenn die Batterien gewechselt werden. Der ultra-niedrige Stromverbrauch sorgt für eine maximale Betriebszeit des Farbdisplays.

## ⚠ Warnung

Für einen effektiven Betrieb der Taschenlampe empfehlen wir 18350 Markenbatterien oder 16340 Li-Ion-Batterien ohne Schutzplatine oder mit Schutzplatine, die 3A Entladestrom liefert, empfohlen.

Im Turbo-Modus kann sich die Taschenlampe schnell erwärmen und die Batterie mit hohem Strom entladen. Lassen Sie die Taschenlampe nicht unbeaufsichtigt, da starkes Licht in der Nähe befindliche Objekte stark erwärmen und sogar ein Feuer verursachen kann. Laden Sie den Akku nicht in der Taschenlampe auf, wenn die Umgebungstemperatur unter 0 °C liegt.

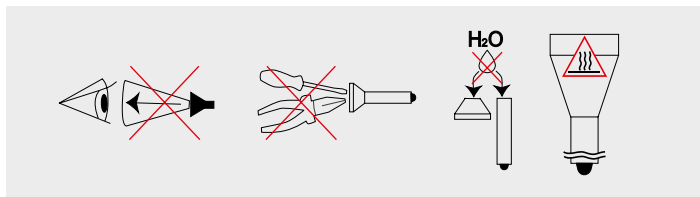

1. Die vorliegende Bedienanleitung und die Empfehlungen für den Einsatz der Stromversorgungselemente sind stets einzuhalten.
2. Bitte verwenden Sie ausschließlich die empfohlenen Stromversorgungselemente.
3. Beachten Sie die Polung der Anschlüsse.
4. Vermeiden Sie Umbau oder Modifizierung der Taschenlampe oder ihrer Komponenten, weil dadurch der Garantieanspruch erlischt.
5. Vermeiden Sie das Eindringen von Wasser oder sonstiger Flüssigkeiten in das Innere der Taschenlampe.

6. Richten Sie niemals den Lichtstrahl der Taschenlampe in die Augen von Menschen oder Tieren – das kann eine kurzzeitige Erblindung hervorrufen.

7. Geben Sie niemals die Taschenlampe unbeaufsichtigt in Kinderhand.

**Der Hersteller haftet nicht für Schäden jedweder Art, die der Nutzer aufgrund falscher Bedienung erleidet.**

## Wartung und Aufbewahrung

Es wird empfohlen, das Gewinde und die Dichtringe der Taschenlampe 1-2 Mal im Jahr von Schmutz und altem Schmiermittel zu reinigen. Bitte beachten Sie, dass verschlissene Dichtringe kein guter Schutz der Taschenlampe vor Wasser oder Staub sind. Verschmutzung und fehlendes Schmiermittel führen zu einem schnellen Verschleiß des Gewindes und der Dichtungen.

### Reinigen des Gewindes:

1. Rückwärtigen Deckel abschrauben und Dichtring entnehmen, indem er vorsichtig mit einem Zahnstocher o. ä. angehoben wird (die Verwendung von spitzen/scharfen Metallgegenständen kann den Dichtring beschädigen).
2. Dichtring sorgfältig mit einem weichen Tuch (Papierserviette) ohne Lösungsmittel zu verwenden abreiben. Sollte der Dichtring verschlissen oder beschädigt sein, muss er gegen einen neuen ausgetauscht werden.
3. Metallgewinde sorgfältig mittels einer Bürste und Äthylalkohol reinigen. Ein Eindringen des Äthylalkohols in der Taschenlampe ist zu vermeiden, weil das Funktionsstörungen zur Folge haben könnte.

Nach Abschluss der Reinigungsarbeiten muss das Gewinde und der eingesetzte Dichtungsring neu mit Silikonfett auf der Basis von Polyalphaolefinen (PAO) gefettet werden, z.B., Nyogel 760G. Die Verwendung von anderen Schmierstoffen ist nicht zulässig. Bei aktiver Verwendung oder Einsatz in stark staubhaltigem Milieu wird empfohlen, bei Bedarf eine Reinigung und Schmierung vorzunehmen.

**ES WIRD NICHT EMPFOHLEN**, die Stromversorgungselemente (besonders solche, die nicht wieder aufgeladen werden können) bei längerer Lagerung in der Taschenlampe zu belassen, da sie auslaufen und das Leuchteninnere beschädigen können. Bei Lagerung der Leuchte im einsatzbereiten Zustand mit eingesetzten Stromzellen sollten vorsorglich neue und aufgeladene Elemente eingesetzt werden, unter Beachtung der Lagertemperatur und mindestens monatlicher Zustandsprüfung. Sobald die Stromelemente Anzeichen für eine Beschädigung aufweisen, sollten sie unverzüglich aus der Taschenlampe genommen und aus dem Verkehr gezogen werden.

# Garantie und Service

Eine kostenlose Garantiereparatur gilt 10 Jahre lang (mit Ausnahme von Batterien, Ladegeräten, Tasten und Anschlüssen, für die eine Garantie von 2 Jahren gilt) ab Kaufdatum, das durch den Beleg bestätigt wird. Die Garantie deckt keine Schäden in folgenden Fällen ab:

1. Unvorschriftsmäßige Verwendung.
2. Versuche, die Geräte von einem nicht zertifizierten Handwerker zu ändern oder reparieren lassen.
3. Gebrauch in chlorierten, kontaminierten Flüssigkeiten oder Meerwasser.
4. Eintauchen in Flüssigkeit, wenn die Dichtigkeit beeinträchtigt ist.
5. Hitze- oder Chemikalieneinwirkung, einschließlich der Flüssigkeiten aus ausgefallenen Batterien.
6. Verwendung der qualitativ mangelhaften Batterien.

## **Repräsentanz in Deutschland**

Deutschland, 10551 Berlin, Jonasstraße 6  
+49 (30) 279-983-25, [service@armytekstore.de](mailto:service@armytekstore.de)  
[www.armytekstore.de](http://www.armytekstore.de)



# FRA MANUEL D'UTILISATEUR

Merci d'avoir choisi le produit Armytek.

Nous vous prions de prendre connaissance de la notice avant l'utilisation.

## Spécifications

**Lampe frontale:** opération facile d'une seule main, support frontal sécuritaire. Boîtier monobloc sans longs fils, connecteurs en caoutchouc peu fiables ou fixateurs inutiles. La lampe est facile à installer, à retirer et à faire pivoter à 180° dans son support

**Lampe torche pour tous les jours:** boîtier compact, bouton latéral pratique, anodisation mate spéciale sans relief irritant, puissant aimant intégré et clip amovible en acier

**Lampe pour vélo:** boîtier en aluminium de qualité aéronautique durable et léger, résistance aux chocs améliorée, nouveaux ressorts pour une meilleure protection de la batterie et du driver. Lumière constante sans scintillement, support à dégagement rapide en option

**Lampe porte-clés:** compacte et légère pour encore plus agréable à porter dans votre poche, un trou dans le couvercle arrière permet d'attacher la lampe à un porte-clés ou à une dragonne

**Mode lampe:** fonctionne lorsque branchée à une batterie externe ou à tout adaptateur USB sans utiliser l'énergie de la batterie interne

- Indicateur multicolore de la température, du niveau de charge, du processus de charge et de l'état de fonctionnement avec la possibilité d'éteindre le dernier
- Faisceau large et pratique grâce à un système optique entièrement repensé, lentille TIR protégée contre les rayures par un verre antireflet trempé

- La technologie innovante vous permet d'utiliser n'importe quelle batterie Li-Ion 18350 sans plaque de protection supplémentaire
- Protection active et en temps réel contre la surchauffe au-dessus de +58 °C
- Protection totale contre l'eau, la saleté et la poussière selon la norme IP68 : la lampe continue de fonctionner jusqu'à une profondeur de 10 mètres. Résiste à des chutes pouvant aller jusqu'à 10 mètres de hauteur
- Connecteur Micro USB fiable et étanche même sans prise en caoutchouc

## Contenu de livraison

Lampe, batterie 18350 Li-Ion 900 mAh, câble Micro USB, clip, support frontal, 2 joints toriques de rechange, manuel d'utilisateur.

**Le fabricant se réserve le droit de modifier la configuration à sa propre convenance sans apporter de modifications au manuel. Les spécifications peuvent être modifiées sans avis préalable.**

<b>Nom du modèle</b>	<b>Elf C1 (White)</b>	
<b>LED/Type d'optique</b>	Samsung LH351D/TIR	
<b>Stabilisation de la luminosité</b>	Numérique (contrôle de la luminosité du CPU)	
<b>Flux lumineux</b>	1000 lm	
<b>Force maximale de la lumière</b>	2670 cd	
<b>Un faisceau focalisé : Un faisceau large</b>	70°:120°	
<b>Portée lumineuse</b>	103 m	
<b>Modes, flux lumineux et temps de fonctionnement (les mesures ont été faites pour batterie 18350 Li-Ion 900 mAh avant que la luminosité ne tombe à 10% de la luminosité d'origine)</b>	<b>Turbo</b>	1000 lm/52 min (530 lm au bout de 4 min)
	<b>Base3</b>	500 lm/1 h 11 min
	<b>Base2</b>	220 lm/3 h
	<b>Base1</b>	40 lm/15 h
	<b>Luciole2</b>	2 lm/8 jours
	<b>Luciole1</b>	0.11 lm/60 jours
<b>Alimentation</b>	1x18350 Li-Ion	
<b>La longueur/diamètre du corps/diamètre de la tête</b>	75.9 mm/20.4 mm/33 mm	
<b>Poids sans/avec batterie</b>	56 g/81 g	
<b>Immersion dans l'eau et Résistance aux chocs</b>	IP68, 10 m de profondeur pendant 2 h. Chute d'une hauteur allant jusqu'à 10 m	

- Par rapport aux lampes à lumière blanche, le flux lumineux des lampes à lumière chaude est inférieur d'environ 7%, et la portée du faisceau est inférieure d'environ 3%. Toutes les données présentées ci-dessus ont été mesurées conformément à la norme ANSI/NEMA FL1-2009. Les tests sont effectués sur la batterie fournie. Les données peuvent varier en fonction des conditions environnementales, de la dissipation thermique et d'autres facteurs.

# Préparations préalables

## POUR INSTALLER/REPLACER LA BATTERIE

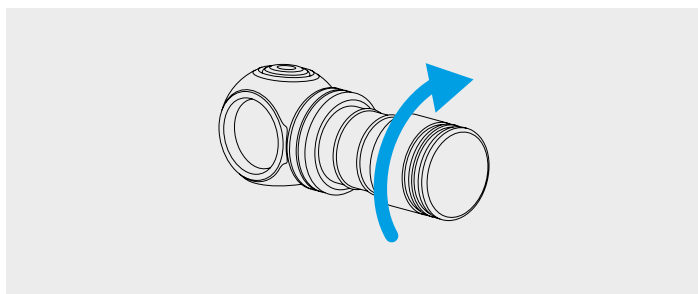

1. Dévisser le couvercle arrière de la lampe.
2. Insérez la batterie avec le contact positif (+) vers la tête de la lampe.
3. Remettez le couvercle arrière de la lampe en place et serrez complètement.

La lampe est prête à être utilisée.

## RECHARGE DE LA LAMPE

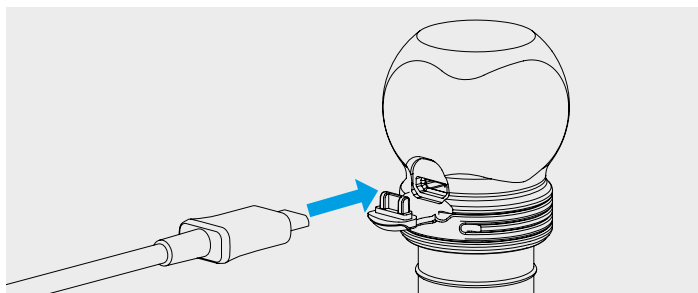

Pour connecter le chargeur, éteignez la lampe et branchez-y le câble. L'indicateur multicolore sur le bouton indique le niveau de charge : rouge - la lampe est en cours de chargement ; vert - la lampe est chargée. S'il n'y a aucune indication, c'est que la batterie est retirée ou mal installée. Le temps de charge approximatif lorsque la batterie est complètement déchargée est de 2 heures 30 minutes. Il est recommandé d'utiliser des adaptateurs avec un courant de 1A ou plus.

# Mode d'exploitation

**Préparation à l'utilisation:** Dévissez le couvercle arrière de la lampe.

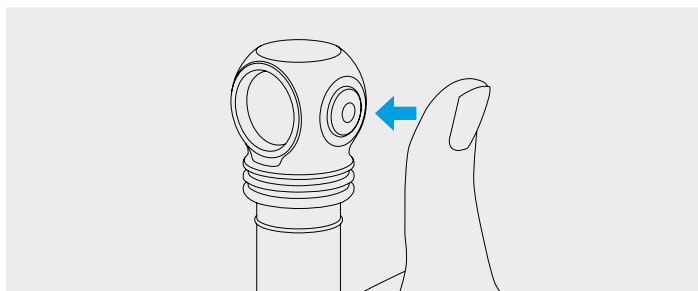

### Etat éteint:

1 clic: Lancement du dernier mode utilisé.

Appui et maintien: Lancement du défilement des Lucioles. Relâchez le bouton pour choisir. Le maintien prolongé déclenche le défilement cyclique des modes de Base.

### Etat allumé:

1 clic: Extinction de la lampe.

Appui et maintien: Passage au défilement cyclique des modes de Base à partir de tout mode. A partir du mode Luciole1 le défilement des modes de Base commence après le défilement des Lucioles. Relâchez le bouton pour choisir.

2 clics: Déclenchement du Turbo à partir de tout mode. Double clic répété - retour vers le dernier mode utilisé.

## ACCES IMMEDIAT

**Luciole.** Appuyez et maintenez le bouton en état éteint pour lancer le défilement des Lucioles. Relâchez pour choisir. Le maintien prolongé déclenche le défilement des modes de Base.

**Base.** Un clic à partir de l'état éteint déclenche le mode de Base, s'il était utilisé en dernier.

**Turbo.** Un double clic à partir de tout mode en état allumé. Double clic répété - retour vers le dernier mode utilisé.

**Défilement des modes de Base.** En état allumé, appuyez et maintenez le bouton : activation du défilement cyclique des modes de Base à partir de tout mode. A partir de la Luciole1 le défilement des modes de Base commence après le défilement des Lucioles. Relâchez le bouton pour choisir.

**Mode lampe.** La lampe peut fonctionner sans batterie en modes Luciole1, Luciole2 et Base1. Pour cela, branchez le câble Micro USB à la lampe et à la source d'alimentation, sortez la batterie.

1 clic: Allumage/extinction de la lampe.

Appui et maintien: Défilement des modes de luminosité.

**Automémorisation.** Une fois la lampe éteinte, le mode précédemment utilisé est mémorisé pour pouvoir accéder rapidement à ce dernier en rallumant la lampe.

**Le système de contrôle actif de la température.** A l'approche de +58 °C la température critique de la lampe, la luminosité baisse jusqu'à un niveau de sécurité permettant à la lampe d'éviter la surchauffe. Dans les conditions de bon refroidissement, la luminosité reste constante.

**Indication d'avertissement de la tension et de la température de la lampe.**

**Niveau bas de charge de la batterie.** Lorsque le niveau de charge devient environ <25%, la diode de couleur commence à clignoter en orange une fois toutes les deux secondes. A une nouvelle baisse de tension démarre la diminution graduelle de luminosité permettant d'optimiser l'utilisation de la batterie et d'assurer la sécurité de l'utilisateur. Si la luminosité du mode (sauf des Lucioles et Base1) chute en dessous d'environ 25% du niveau normal, la diode principale clignotera 2 fois. À un niveau de charge critique environ <10%, la diode de couleur clignote en rouge 1 fois par seconde.

**Haute température.** Lorsque la température monte jusqu'au niveau d'alarme, la diode clignote 3 fois toutes les deux secondes. Au niveau critique la diode clignote 3 fois chaque seconde. La luminosité baisse progressivement jusqu'au niveau de sécurité.

**Fonction LOCK.** Pour éviter les allumages intempestifs ou accidentels lors du transport/stockage il faut dévisser le couvercle arrière à 1/4. L'indication en couleur de charge/décharge de la batterie sera aussi désactivée.

**Indication en couleur de charge/décharge de la batterie.** Des clignotements courts toutes les 4 secondes indiquent la tension de la batterie même lorsque la lampe est éteinte (jusqu'à ce que le niveau de charge tombe à un niveau critique). En outre, cela permet de repérer la lampe laissée dans l'obscurité.

**Activer/désactiver l'indication en couleur de charge/décharge de la batterie.** Par défaut l'indication en couleur est désactivée dans les Lucioles (il s'éteint après 10 secondes de fonctionnement) et en état éteint. Pour activer/désactiver il faut dévisser le couvercle arrière à 1/4, presser bouton et sans le relâcher, visser et dévisser le couvercle. L'état est mémorisé même après le changement de piles. Une dépense ultra-faible d'énergie assure un fonctionnement maximal de l'indication en couleur.

## ⚠ Précautions

Pour un fonctionnement efficace de la lampe, nous recommandons des batteries originales 18350 Li-Ion ou 16340 Li-Ion sans ou avec plaque de protection fournissant un courant de décharge de 3A.

Dans le mode Turbo, la lampe peut chauffer et la batterie se décharger rapidement. Ne laissez pas la lampe torche sans surveillance, car une lumière puissante peut fortement chauffer les objets à proximité et même provoquer un incendie. Ne chargez pas la batterie de la lampe de poche lorsque la température ambiante est inférieure à 0 °C.

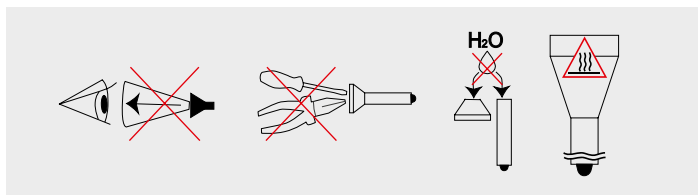

1. Suivez attentivement cette notice et les recommandations d'utilisations des batteries.
2. Utilisez des batteries recommandées.
3. Respectez le sens de la polarité (+/-).
4. N'essayez pas de modifier la lampe et/ou ses composants. Une quelconque modification entraîne l'annulation de la garantie.
5. Ne laissez pas l'eau ou d'autres liquides pénétrer à l'intérieur de la lampe.
6. Ne dirigez pas le faisceau lumineux directement dans les yeux de personnes ou d'animaux. L'intensité lumineuse peut abîmer les yeux et provoquer un aveuglement de courte durée.

7. Toute utilisation de la lampe par les enfants doit s'effectuer sous la surveillance d'un adulte.

**La société décline toute responsabilité quant au risque éventuel de blessure provenant ou résultant de l'usage incorrect du produit.**

## Entretien et stockage

Il est recommandé de nettoyer les filets et les bagues d'étanchéité de la lampe 1-2 fois par an. Enlever le salissement et le vieux lubrifiant de la lampe. N'oubliez pas qu'une résistance fiable à l'eau et à la poussière ne peut pas être assurée par des bagues usées, et que le salissement et le manque de lubrifiant entraînent une usure rapide des joints et des filets.

**Pour nettoyer les filets, vous devez:**

1. Dévisser le couvercle arrière et retirer avec précaution la bague d'étanchéité à l'aide d'un cure-dent (l'utilisation d'objets tranchants métalliques peut endommager l'anneau).
2. Essuyer soigneusement la bague d'étanchéité avec un chiffon doux (ou avec une serviette en papier) sans utiliser de solvants. Si la bague d'étanchéité est usée ou endommagée, elle doit être remplacée par une neuve.
3. Nettoyer soigneusement les filets métalliques avec une brosse en utilisant de l'alcool éthylique. Cependant, il faut veiller à ce que l'alcool ne pénètre pas à l'intérieur de la lampe. Cela peut entraîner son dysfonctionnement.

Une fois le nettoyage terminé, les filets et la bague d'étanchéité réinstallés doivent être graissés avec de la graisse silicone à base de polyalphaoléfine, par exemple Nyogel 760G. L'utilisation d'autres lubrifiants est inadmissible. En cas d'utilisation fréquente ou dans les endroits saturés de poussière il est recommandé de nettoyer et de lubrifier suivant les besoins.

**IL EST DECONSEILLE** de laisser les batteries (surtout les piles non rechargeables) dans le compartiment à batteries pendant les périodes de stockage prolongé, car elles peuvent couler et endommager les pièces intérieures de la lampe. Si vous maintenez la lampe avec des batteries à l'état prêt à utiliser, insérez des batteries neuves et rechargées, gardez la lampe à la température autorisée pour les batteries et vérifiez leur état au moins une fois par mois. Si vous remarquez des signes d'endommagement des batteries, retirez-les immédiatement de la lampe et mettez-les hors service.

# Garantie et service

La société garantit la réparation gratuite de la lampe pour une durée de 10 ans à partir de la date d'achat en cas de présence d'un justificatif d'achat (sauf les batteries, chargeurs de batterie, boutons, boîte de contact à fiches dont la garantie est 2 ans). Sont exclus de cette garantie:

1. Exploitation non conforme.
2. Les transformations et les modifications non autorisées.
3. Utilisation dans des liquides chlorés, contaminés ou dans l'eau de mer.
4. L'immersion dans un liquide lorsque l'étanchéité est perturbée.
5. Utilisation à une température élevée ou au contact avec des substances chimiques, notamment le liquide des piles d'alimentation défailantes.
6. L'utilisation de piles de mauvaise qualité.

## **La représentation à EU**

Deutschland, 10551 Berlin, Jonasstraße 6  
+49 (30) 279-983-25 • [service@armytekstore.de](mailto:service@armytekstore.de)  
[www.armytekstore.de](http://www.armytekstore.de)

# RUS РУКОВОДСТВО ПОЛЬЗОВАТЕЛЯ

Спасибо, что выбрали продукцию Armytek.

Пожалуйста, ознакомьтесь с инструкцией перед использованием.

## Спецификация

**Налобный фонарь:** простое управление одной рукой, надежное налобное крепление. Цельный корпус без длинных проводов, ненадежных резиновых соединителей и лишних блоков. Фонарь легко устанавливается, снимается и вращается в креплении на 180°

**Фонарь на каждый день:** компактный корпус, удобная боковая кнопка, специальное матовое анодирование без острой накатки, сильный встроенный магнит в задней крышке и надежная съемная стальная клипса

**Велофонарь:** корпус из прочного и легкого авиационного алюминия, повышенная ударостойкость, новые пружины для лучшей защиты аккумулятора и драйвера. Постоянный свет без мерцания, опциональное быстросъемное крепление

**Наключный фонарь:** компактный размер и небольшой вес для еще более удобного ношения в кармане, отверстие в задней крышке под кольцо для ключей или ремешок на руку

**Режим лампы:** работа напрямую от Powerbank или любого USB-адаптера без использования аккумулятора

- Многоцветная индикация температуры, уровня заряда, процесса зарядки и состояния с возможностью отключения последней
- Комфортный широкий луч полностью обновленной оптической системы, TIR-линза защищена от царапин закаленным стеклом с просветляющим покрытием

- Инновационная технология позволяет использовать любые аккумуляторы 18350 Li-Ion даже без дополнительных плат защиты
- Активная защита от перегрева выше +58 °C в режиме реального времени
- Полная защита от воды, грязи и пыли по стандарту IP68 — фонарь продолжает работать даже на глубине 10 метров. Выдерживает падение с высоты до 10 метров
- Надежный и водонепроницаемый Micro USB разъем даже без резиновой заглушки

## Комплектация

Фонарь, аккумулятор 18350 Li-Ion, Micro USB кабель, клипса, налобное крепление, 2 запасных уплотнительных кольца, инструкция.

**Производитель оставляет за собой право изменять комплектацию по своему усмотрению, не внося изменений в инструкцию. Спецификация может быть изменена без предварительного уведомления.**

Наименование модели	Elf C1 (White)	
Светодиод/Тип оптики	Samsung LH351D/TIR	
Стабилизация яркости	Цифровая	
Световой поток	1000 лм	
Пиковая сила света	2670 кд	
Центральное пятно : Боковая засветка	70°:120°	
Дальность света	103 м	
Режимы, световой поток и время работы (испытания проводились на аккумуляторе 18350 Li-Ion 900 мАч до падения яркости к 10% от первоначальной)	Турбо	1000 лм/52 мин (530 лм после 4 мин)
	Базовый3	500 лм/1 ч 11 мин
	Базовый2	220 лм/3 ч
	Базовый1	40 лм/15 ч
	Светлячок2	2 лм/8 д
Светлячок1	0.11 лм/60 д	
Элементы питания	1x18350 Li-Ion	
Длина/Диаметр тела/Диаметр головы	75.9 мм/20.4 мм/33 мм	
Вес без/с питанием	56 г/81 г	
Погружение и Ударостойкость	IP68, 10 м до 2 ч. Падение с высоты до 10 м	

- ▶ Световой поток для фонарей с теплым светом приблизительно на 7% меньше, дальность света приблизительно на 3% меньше. Все приведенные выше данные получены в результате измерений по стандарту ANSI/NEMA FL1-2009. Тесты выполнены на аккумуляторе в комплекте. Данные могут отличаться в зависимости от условий окружающей среды, рассеивания тепла и других факторов.

# Подготовка к работе

## ДЛЯ УСТАНОВКИ/ЗАМЕНЫ ЭЛЕМЕНТА ПИТАНИЯ

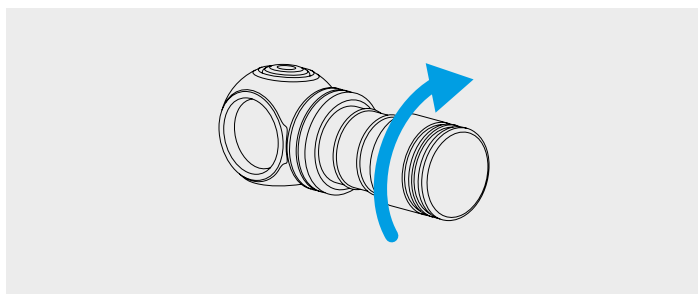

1. Открутите заднюю крышку фонаря.
2. Вставьте элемент питания положительным контактом (+) к головной части фонаря.
3. Установите на место заднюю крышку фонаря и закрутите.

Фонарь готов к работе.

## ЗАРЯДКА ФОНАРЯ

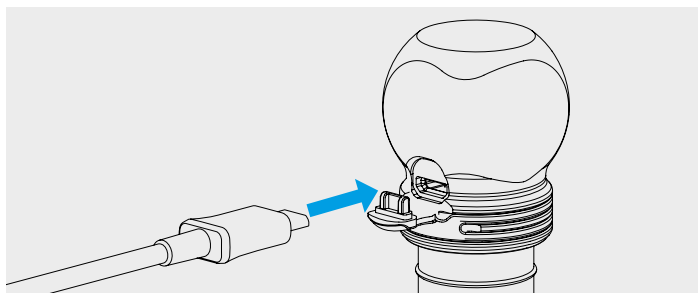

Для подключения зарядки выключите фонарь и подключите кабель. Цветная индикация в кнопке отображает стадию зарядки: красный – фонарь заряжается, зеленый – фонарь заряжен. Если индикация отсутствует – аккумулятор извлечён или установлен в неправильной полярности. Примерное время заряда полностью разряженного аккумулятора 2 ч 30 мин. Рекомендуем применять адаптеры с током 1А и более.

## Управление

**Подготовка к работе:** Закрутите заднюю крышку фонаря до упора.

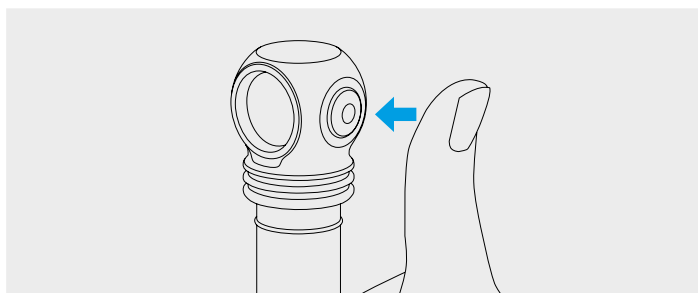

### Выключенное состояние:

**1 клик:** Включение последнего использованного режима.

**Нажатие и удержание:** Включение перебора Светлячков. Отпустите кнопку для выбора. Дальнейшее удержание начнет циклический перебор Базовых режимов.

### Включенное состояние:

**1 клик:** Выключение фонаря.

**Нажатие и удержание:** Переход к циклическому перебору Базовых режимов из любого режима. Из Светлячок1 перебор Базовых режимов начинается после перебора Светлячков. Отпустите кнопку для выбора.

**2 клика:** Включение Турбо из любого режима. Повторный двойной клик – возврат в последний использованный режим.

## МГНОВЕННЫЙ ДОСТУП

**Светлячок.** Нажмите и удерживайте кнопку в выключенном состоянии, чтобы начать перебор Светлячков. Отпустите для выбора. Дальнейшее удержание запустит перебор Базовых режимов.

**Базовый.** Клик из выключенного состояния включает Базовый режим, если он был последним использованным.

**Турбо.** Двойной клик из любого режима во включенном состоянии. Повторный двойной клик – возврат в последний использованный режим.

**Перебор Базовых режимов.** В включенном состоянии нажмите и удерживайте кнопку: активация циклического перебора Базовых режимов из любого режима. В Светлячок1 перебор Базовых режимов начинается после перебора Светлячков. Отпустите кнопку для выбора.

**Режим лампы.** Фонарь может работать без аккумулятора в режимах Светлячок1, Светлячок2 и Базовый1. Для этого подключите Micro USB кабель к фонарю и к источнику питания, достаньте аккумулятор.

**1 клик:** Включение/выключение фонаря.

**Нажатие и удержание:** Перебор режимов яркости.

**Автозапоминание.** После выключения фонаря последний режим запоминается для быстрого доступа при следующем включении.

**Система активного термоконтроля.** При приближении температуры фонаря к +58 °C яркость будет снижена до безопасного значения, позволяющего фонарю не перегреваться длительное время. В условиях хорошего охлаждения фонарь светит без падения яркости.

**Предупредительная индикация показывает уровень заряда и температуру фонаря.**

**Низкий уровень заряда.** Когда уровень заряда станет меньше приблизительно 25%, цветной диод покажет уровень предупреждения оранжевыми вспышками 1 раз в 2 секунды. При дальнейшем падении напряжения начнется ступенчатое снижение яркости для обеспечения безопасности аккумулятора и пользователя. Если яркость режима (кроме режимов Светлячок и Базовый1) упадет ниже приблизительно 25% от номинального уровня, основной диод

моргнет 2 раза. При критическом уровне заряда меньше приблизительно 10% цветной диод мигает красным 1 раз в секунду.

**Высокая температура.** Когда температура увеличивается до уровня предупреждения, цветной диод мигает оранжевым 3 раза каждые 2 секунды. При критическом уровне цветной диод мигает красным 3 раза каждую секунду. Яркость начинает снижаться до безопасного уровня.

**Функция блокировки.** Для предотвращения случайного включения фонаря открутите заднюю крышку на 1/4. Цветная индикация состояния также будет отключена.

**Цветная индикация состояния.** Краткие вспышки каждые 4 секунды показывают уровень заряда даже при выключенном фонаре (пока уровень заряда не упал ниже критического). Индикация также позволяет обнаружить фонарь в темноте.

**Включение/отключение цветной индикации состояния.** По умолчанию индикация отключена в режимах Светлячок (отключается после 10 секунд работы) и в выключенном состоянии. Для включения/отключения открутите заднюю крышку выключенного фонаря на 1/4, нажмите кнопку и, удерживая ее нажатой, закрутите и снова открутите крышку. Состояние запоминается даже при смене элементов питания. Ультранизкий расход тока обеспечивает максимальную продолжительность работы цветной индикации.

## ⚠ Предостережения

Для эффективной работы фонаря рекомендуем фирменные аккумуляторы 18350 или аккумуляторы 16340 Li-Ion без платы защиты либо с платой защиты, обеспечивающей разрядный ток 3А.

В Турбо режиме фонарь может быстро нагреваться и разряжать батарею высоким током. Нельзя оставлять фонарь без присмотра, так как мощный свет способен сильно нагреть близлежащие предметы и даже стать причиной возгорания. Нельзя заряжать аккумулятор в фонаре при температуре окружающей среды ниже 0 °С.

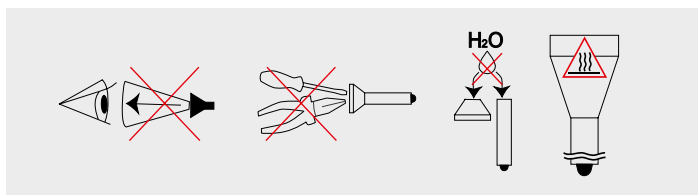

1. Всегда следуйте данной инструкции и рекомендациям по эксплуатации элементов питания.
2. Используйте только рекомендованные элементы питания.
3. Не нарушайте полярность элементов питания.
4. Не пытайтесь переделать или модифицировать фонарь или его компоненты, это лишит вас гарантии на него.
5. Не допускайте попадания воды или других жидкостей внутрь фонаря.
6. Не направляйте включенный фонарь в глаза людям или животным — это может вызвать кратковременное ослепление.

7. Не разрешайте детям использовать фонарь без вашей помощи.

**Компания не несет ответственности за любой вред, причиненный пользователю в результате неправильной эксплуатации.**

## Уход и хранение

Рекомендуется 1–2 раза в год очищать от грязи и старой смазки резьбу и уплотнительные кольца фонаря. Помните, что надежная защита фонаря от воды и пыли не может быть обеспечена изношенными уплотнителями, а загрязнения и отсутствие смазки приводят к быстрому износу уплотнителей и резьбы.

**Для очистки резьбы необходимо:**

1. Открутить заднюю крышку и снять уплотнительное кольцо, аккуратно подцепив его зубочисткой (применение металлических острых предметов может повредить кольцо).
2. Тщательно протереть уплотнительное кольцо мягкой салфеткой (можно бумажной) без применения растворителей. Если уплотнительное кольцо изношено или повреждено, его необходимо заменить на новое.
3. Металлическую резьбу аккуратно очистить с помощью щетки с применением этилового спирта. Избегайте попадания спирта внутрь фонаря, т.к. это может привести к нарушению его функционирования.

По завершении очистки резьбу и установленное на место уплотнительное кольцо следует заново смазать силиконовой смазкой на основе полиальфаолефина (polyalphaolefin), например, Nyogel 760G. Применение других смазок недопустимо. При активной эксплуатации или эксплуатации в особо пыльных условиях рекомендуется выполнять очистку и смазку по мере необходимости.

**НЕ РЕКОМЕНДУЕТСЯ** оставлять элементы питания (особенно непerezаряжаемые) внутри фонаря при длительном хранении, поскольку они могут протечь и испортить внутренние части фонаря. Если вы храните фонарь в состоянии готовности с установленными элементами питания, то предварительно установите новые и заряженные элементы питания, соблюдайте допустимую для них температуру хранения и проверяйте их состояние хотя бы раз в месяц. Если вы заметили какие-либо признаки повреждений элементов питания, немедленно извлеките их из фонаря и выведите из эксплуатации.

# Гарантия и сервис

Бесплатный гарантийный ремонт осуществляется в течение 10 лет (кроме элементов питания, зарядных устройств, кнопок и соединительных разъемов, имеющих 2 года гарантии) с даты покупки при наличии документа, подтверждающего покупку. Гарантия не распространяется на повреждения при:

1. Использовании не по инструкции.
2. Попытках модификации или ремонта несертифицированным мастером.
3. Использовании в хлорированных, загрязненных жидкостях или морской воде.
4. Погружении в жидкость при нарушенной герметичности.
5. Воздействии высокой температуры или химических веществ, в т.ч. жидкости из протекших элементов питания.
6. Применении некачественных элементов питания.

## **Представительство в России**

Россия, 129085, Москва, пр.Мира, 95, стр.1, офис 708  
8 (800) 100-4715 (по России звонок бесплатный)  
service@armytek.ru • www.armytek.ru



Kiitos Armytek, tuotteen valinnasta.

Ennen käytön aloittamista tutustu käyttöohjeeseen.

## Ominaisuudet

**Otsalamppu:** helppo käyttö yhdellä kädellä, turvallinen otsalamppun kiinnitys. Yksiosainen runko ilman pitkiä johtoja, epäluotettavia kumiliittimiä ja tarpeettomia palikoita. Taskulamppu voidaan helposti asentaa, irrottaa ja kääntää 180° kiinnikkeessä

**Jokapäiväinen taskulamppu:** kompakti runko, kätevä sivupainike, erityinen matta anodisointi ilman teräviä nystyröitä, vahva integroitu magneetti ja turvallinen irrotettava teräsklipsi

**Polkupyörän lyhty:** Runko on valmistettu kestävästä ja kevyestä lentokonealumiinista, iskunkestävyys on parantunut, uudet jouset suojaavat akkua ja draiveriin paremmin. Jatkuva valo ilman välkyntää, valinnainen pikalukitus mount

**Taskulampun avaimenperä:** kompakti koko ja kevyt paino entistäkin kätevämpää kuljettamista taskussa, reikien takakannessa avaimia tai käsinauhaa

**Lampun tila:** toimii suoraan Powerbankista tai mistä tahansa USB-sovittimesta ilman akkua

- Lämpötilan, lataustason, latausvaiheen ja tilan moniväri näyttö sekä mahdollisuus kytkeä jälkimmäinen pois päältä
- Mukava leveä säde täysin uusittu optisen järjestelmän, TIR-linssi on suojattu naarmuilta karkaistulla lasilla, jossa on heijastamaton pinnoite

- Innovatiivisen tekniikan ansiosta voit käyttää mitä tahansa 18350 Li-Ion -akkuja jopa käyttöä ilman suojapiiriä
- Aktiivinen suojaus yli +58 °C :n ylikuumenemista vastaan reaaliaikaisesti
- Täysin suojattu vedeltä, lialta ja pölyltä IP68-luokituksen mukaisesti - lyhty toimii jopa 10 metrin syvyydessä. Kestää putoamiset jopa 10 metrin korkeudesta
- Luotettava ja vedenpitävä Micro USB -liitin myös ilman kumitulppaa

## Pakkauksen sisältö

Taskulamppu, 18350 Li-Ion 900 mAh -akku, Micro USB-kaapeli, klipsi, otsaan kiinnitys, 2 vara-O-rengasta, käyttöohje.

**Valmistajalla on oikeus muuttaa pakkauksen sisältöä oman näkemyksensä mukaan tekemättä muutoksia käyttöohjeeseen. Teknisiä tietoja voidaan muuttaa ilman erillistä ilmoitusta.**

<b>Malli</b>	<b>Elf C1 (White)</b>	
<b>LED/Optiikka</b>	Samsung LH351D/TIR	
<b>Kirkkauden vakauttaminen</b>	Digitaalinen (CPU kirkkauden säätö)	
<b>Valovirta</b>	1000 lm	
<b>Valokeilan intensiteetti</b>	2670 cd	
<b>Keskipiste: Sivuvalaistus</b>	70°:120°	
<b>Valoetäisyys</b>	103 m	
<b>Toimintotilat, valovirta ja toiminta-aika (kokeet suoritettiin käyttäen akku 18350 Li-Ion 900 mAh, kunnes kirkkaus putosi 10% :iin alkuperäisestä arvosta)</b>	<b>Turbo</b>	1000 lm/52 min (530 lm 4 min jälkeen)
	<b>Perus3</b>	500 lm/1 t 11 min
	<b>Perus2</b>	220 lm/3 t
	<b>Perus1</b>	40 lm/15 t
	<b>Tulikärpänen2</b>	2 lm/8 päivän
	<b>Tulikärpänen1</b>	0.11 lm/60 päivän
<b>Virransyöttö</b>	1x18350 Li-Ion	
<b>Pituus/rungon halkaisija/pään halkaisija</b>	75.9 mm/20.4 mm/33 mm	
<b>Paino ilman akkua/akun kanssa</b>	56 g/81 g	
<b>Upotus ja iskunkestävyys</b>	IP68, 10 m for 2 h. Height up to 10 m	

- ▶ Lämpimän valon lyhtyjen valovirta on noin 7% pienempi, valon kantama on noin 3% pienempi. Kaikki yllä olevat tiedot ovat ANSI/NEMA FL1-2009 -mittauksista. Testit suoritetaan akkupaketille. Tiedot voivat vaihdella ympäristöolosuhteista, lämmöntuotosta ja muista tekijöistä riippuen.

# Käyttöönotto

## VIRTALÄHTEEN ASENNUS/VAIHTO

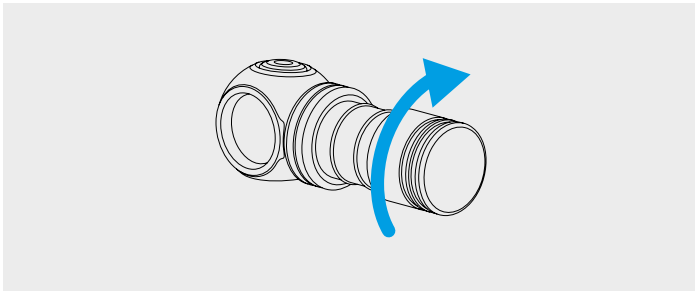

1. Kierrä auki takakorkki.
2. Asenna virtalähde plusnapa (+) kohti valaisimen etupäättä.
3. Aseta taskulampun takakansi takaisin paikalleen ja ruuvaa se kiinni, kunnes se pysähtyy.

Valaisin on käyttövalmis.

## TASKULAMPPU LATAUKSEN

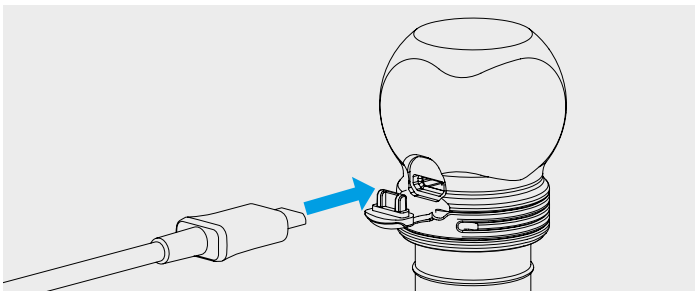

Kun haluat kytkeä laturin, sammuta taskulamppu ja kytke kaapeli. Painikkeen värimerkintä osoittaa latausvaiheen: punainen - taskulamppu latautuu, vihreä - taskulamppu on ladattu. Jos näyttöä ei tule, paristo on poistettu tai asennettu väärin napaisuuden mukaan. Täysin tyhjentyneen akun arvioitu latausaika on 2 t 30 min. Suosittelemme käyttämään sovittimia, joiden virta on vähintään 1A.

## Käyttö

**Käyttöönoton valmistaminen:** kierrä lampun takakorkki loppuun asti.

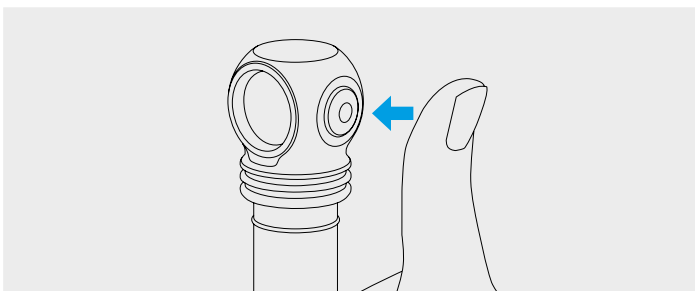

### Pois päältä -tila:

1 klikkaus: Viimeksi käytetyn tilan päälle kytkentä.

Painallus ja sen pitäminen: Tulikärpästen selauksen kytkentä. Vapauta painike. Jos pitää sitä edelleen painettuna, Perustilat alkavat vaihtua peräkkäin.

### Päälle kytketty -tila:

1 klikkaus: Lampun sammuttaminen.

Painallus ja sen pitäminen: Siirtyminen Perustilojen selaukseen mistä tahansa tilasta. Tulikärpänen1:stä Perustilojen selaus alkaa Tulikärpästilojen vaihdon jälkeen. Vapauta painiketta valinnan vahvistamiseksi.

2 klikkausta: Turbo kytkentä kaikissa tiloissa. Toistuva kaksoisklikkaus palauttaa viimeiseen käyttötilaan.

## SUORA KYTKENTÄ

**Tulikärpänen.** Pidä painiketta painettuna Tulikärpästilojen selaamiseksi. Vapauta painike valinnan vahvistamiseksi. Painettuna pitäminen aloittaa Perustilojen selaamisen.

**Perustila.** Klikkaus pois kytketyssä tilassa käynnistää Perustilan, jos se on ollut viimeksi käytettynä.

**Turbo.** Kaksoisklikkaus missä tahansa tilassa päälle kytkettynä. Toinen kaksoisklikkaus palauttaa viimeksi käytettyyn tilaan.

**Perustilojen selaus.** Päälle kytkettynä paina painiketta ja pidä sitä siinä: peräkkäinen Perustilojen selaus aktivoituu kaikissa käyttötiloissa. Tulikärpänen1 -tilassa Perustilojen selaus alkaa Tulikärpästen selauksen jälkeen. Vapauta painiketta valinnan vahvistamiseksi.

**Käyttö lampuna.** Lamppu voi toimia ilman akkua Tulikärpänen1, Tulikärpänen2 ja Perus1 -tiloissa. Tätä varten kytke Micro USB -kaapeli lampuun ja virtalähteeseen, vedä akku ulos.

1 klikkaus: Lampun päälle/pois kytkentä.

Painallus ja sen pitäminen: Valon kirkkauden selaus.

**Viimeisen tehotilan muisti.** Valaisin muistaa automaattisesti viimeksi käytössä olleen tehotilan, ja käyttää tätä tehotilaa päälle kytkettäessä.

**Aktiivinen lämpötilan hallinta.** Lampun lämpötilan lähestyessä +58 °C kirkkautta alennetaan turva-arvoon, joka estää lampun ylikuumenemista pitkään. Hyvällä jäähdytyksellä valaisin toimii pitkään pudottamatta kirkkautta.

**Varoittava indikaatio näyttää latauksen asteen ja lampun lämpötilan.**

**Alhainen lataus.** Latauksen laskiessa alle n. 25% oranssi väri varoittaa vilkkumalla 1 kerran 2 sekunnissa. Jännitteen laskiessa edelleen kirkkautta lasketaan asteittain akun ja käyttäjän suojaamiseksi. Jos käyttötilan kirkkaus (Tulikärpäset ja Perus1) laskee alle n. 25% perustasosta, päädiodi välkkyy 2 kertaa. Latauksen alittaessa kriittisen n. 10% tason valo välkkyy 1 kerran sekunnissa.

**Korkea lämpötila.** Lämpötilan noustessa varoitustasolle vilkkuu oranssi valo 3 kertaa 2 sekunnissa. Kriittisen tason lämpötilassa punainen valo vilkkuu 3 kertaa sekunnissa. Kirkkautta lasketaan turvasolulle.

**Kytkenän estotoiminto.** Valaisimen sattumanvaraisen päälle kytkennän estämiseksi kierrä takakorkki 1/4 auki. Väri-indikointi sammuu myös.

**Toimintatilan valoindikointi.** Lyhyet välähdykset joka 4 sekunti kertovat valaisimen latauksesta sen ollessa sammutettuna (kunnes lataus laskee alle kriittisen tason). Indikointi auttaa myös löytämään valaisimen pimeässä.

**Toimintatilan valoindikoinnin päälle- ja poiskytkentä.** Oletuksena indikointi on kytkettynä pois päältä Tulikärpänen-toimintatiloissa (sammutus 10 sekunnissa) sekä valaisimen ollessa pois kytkettynä. Päälle/poiskytkentä: kierrä takakorkki 1/4 kierrosta, pitämällä painiketta alas painettuna kierrä korkki kiinni ja sitten taas auki. Kytkentä jää muistiin jopa virtalähdettä vaihdettaessa. Erittäin alhainen virran kulutus takaa valoindikoinnin pitkän toiminnan.

## ! Varoitukset

Valaisimen tehokkuuden varmistamiseksi suositellaan alkuperäisten 18350 tai 16340 Li-Ion -akkujen käyttöä suojapiirillä tai ilman sitä, 3A:n purkausvirralla.

Turbotila taskulamppu voi kuumentua nopeasti ja purkaa akun suurella virralla. Älä jätä taskulamppua ilman valvontaa, sillä voimakas valo voi kuumentaa voimakkaasti lähellä olevia esineitä ja aiheuttaa jopa tulipalon. Älä lataa taskulamppun akkua, kun ympäristön lämpötila on alle 0 °C.

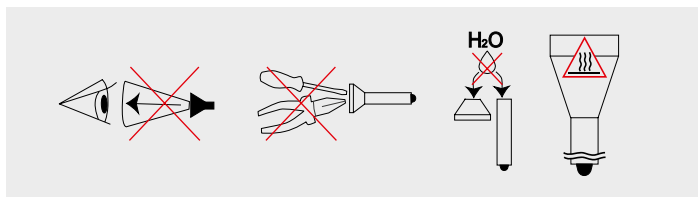

1. Noudata aina tämän ohjekirjan neuvoja ja suosituksia.
2. Käytä valaisimessa ainoastaan suositeltuja akkuja.
3. Huolehdi aina akkujen oikeasta napaisuudesta.
4. Älä tee muutoksia valaisimeen. Muutosten tekeminen mitätöi takuun.
5. Estä veden tai muiden nesteiden pääsy valaisimen sisään.
6. Älä ikinä osoita taskulamppua ihmisten tai eläinten silmiin. Valaisimen kirkas valo voi silmiin suunnattuna aiheuttaa näkövammoja.
7. Älä anna lasten käyttää valaisinta ilman aikuisen valvontaa.

**Valmistaja eivät vastaa vahingoista, jotka aiheutuvat tuotteen virheellisestä käytöstä.**

## Huolto ja säilytys

Akkupesän kiertteet ja tiivisterengas tulisi puhdistaa liasta ja rasvasta vähintään kaksi kertaa vuodessa. Kulunut tiivisterengas heikentää valaisimen veden- ja pölynkestävyyttä. Likaantuminen ja voitelun puute aiheuttaa kiertteiden ja tiivisteiden tavallista nopeampaa kulumista.

### Näin puhdistat akkupesän kiertteet:

1. Kierrä akkupesän korkki auki ja poista tiivisterengas esim. hammas-tikulla (älä käytä teräviä metalliesineitä, jotta tiiviste ei vahingoitu).
2. Pyyhi tiivisterengas huolellisesti liinalla. Älä käytä liuottimia. Jos tiivisterengas on kulunut tai rikkoutunut, korvaa se uudella.
3. Puhdista teräskierre huolellisesti harjalla käyttäen etanolia. Vältä etanolin pääsemistä valaisimen sisään, koska se voi aiheuttaa valaisimen toimintahäiriöitä.

Puhdistuksen jälkeen voitele kierre ja paikalleen asennettu rengastii-viste PAO -pohjaisella silikonilla, esim. Nyogel 760G. Muiden voite-luaineiden käyttö on kielletty. Käytettäessä valaisinta tehokkaasti tai erityisen pölyisissä olosuhteissa suositellaan puhdistamista ja voitelua tarvittaessa.

**EI SUOSITELLA** paristojen jättämistä valaisimen sisälle pitkäksi ajaksi (ei varsinkaan lataamattomia), koska paristot voivat vuotaa tai vahingoittaa valaisimen sisäosia. Jos pidät valaisinta käyttövalmiina (paristot asetettuina valaisimeen), niin ensin aseta valaisimeen uudet ja ladatut paristot, noudata niille sopivaa säilytyslämpötilaa ja tarkasta niiden kunto vaikkapa kerran kuussa. Jos olet huomannut mitään merkkejä paristojen viottumisesta, irrota ne valaisimesta välittömästi ja ota pois käytöstä.

## Takuu ja huolto

10 vuoden maksuton takuuhuolto (ei koske virtalähteitä, latureita, painikkeita ja yhdysliittimiä, joilla on 2 vuoden takuu) ostopäivästä ostokuittia vastaan. Takuu ei korvaa seuraavaa:

1. Ohjeitten vastainen käyttö.
2. Epäpätevän huoltajan modifiointi- tai huoltoyritys.
3. Käyttö klooratussa, saastuneissa nesteissä tai merivedessä.
4. Nesteeseen upottamisen yhteydessä tiiviiden rikkoutuessa.
5. Altistuminen korkealle lämpötilalle tai kemikaaleille, mm. akkuvedelle.
6. Viallisten virtalähteiden käyttö.

### Edustusto Suomessa

Hitsaajankatu 7, 00810 Helsinki, Suomi  
+358 (50) 550-7266 • service@armytek.fi  
www.armytek.fi

Tack för att du har valt produkter av Armytek.  
Läs instruktionerna före användningen.

## Specifikation

**Pannlampa:** enkel enhandsmanövrering, säker huvudfäste. I ett stycke hölje utan långa ledningar, otillförlitliga gummikontakter eller onödiga block. Lyktan är lätt att montera, ta bort och rotera 180° i fästet

**Lykta för varje dag:** kompakt kropp, bekväm sidoknapp, speciell matt anodisering utan skarp räffling, stark integrerad magnet i bakre locket och säkert avtagbart stålklipp

**Cykellampa:** hölje tillverkat av slitstarkt och lättviktigt aluminium av flygplanskvalitet, hög slagålgighet, nya fjädrar för bättre skydd av batteri och förare. Konstant ljus utan flimmer, valfritt snabbkopplingsfäste

**Nyckelring ficklampa:** kompakt storlek och låg vikt för ännu enklare transport i fickan, hål i bakre locket för en nyckelring eller handrem

**Lampläge:** fungerar direkt från Powerbank eller en USB-adapter utan att använda batteriet

- Flerfärgad indikering av temperatur, laddningsnivå, laddnings fasen och status med möjlighet att stänga av den senare
- Bekväm vidstråle med ett helt uppgraderat optiskt system, TIR-linsen skyddas mot repor av hårdat glas med antireflexbeläggning

- Den innovativa tekniken möjliggör användning av något 18350 Li-Ion batteri även utan ytterligare skyddsåtgärder brädor
- Aktivt skydd mot överhettning över +58 °C i realtid
- Fullständigt skydd mot vatten, smuts och damm enligt IP68-standard – ficklampan fortsätter att fungera även på 10 meters djup. Klarar fall på upp till 10 meter
- Pålitlig och vattentät Micro USB-kontakt även utan gummipropp

## Komplett uppsättning

Ficklampa, 18350 Li-Ion 900 mAh batteri, Micro USB-kabel, klipp, huvudfäste, 2 extra O-ringar, användarmanual.

**Tillverkaren förbehåller sig rätten att ändra utrustningen på egen hand utan att ändra bruksanvisningen. Specifikationerna kan ändras utan föregående meddelande.**

<b>Namp på modellen</b>	<b>Elf C1 (White)</b>
<b>LED/Typ av optik</b>	Samsung LH351D/TIR
<b>Ljusstabilisering</b>	DIGITAL (CPU-ljusstyrningskontroll)
<b>Ljusflöde</b>	1000 lm
<b>Peak-ljusintensitet</b>	2670 cd
<b>Öppningsvinkel (punkt : diffus ljus)</b>	70°:120°
<b>Ljusintervall</b>	103 m
<b>Lägen, ljusström och arbetstid (försöken utfördes vid 18350 Li-Ion 900 mAh batteri innan ljusstyrkan sjönk till 10% av den ursprungliga styrkan)</b>	<b>Turboläget</b> 1000 lm/52 min (530 lm efter 4 min)
	<b>Grundläget3</b> 500 lm/1 t 11 min
	<b>Grundläget2</b> 220 lm/3 t
	<b>Grundläget1</b> 40 lm/15 t
	<b>Eldflugan2</b> 2 lm/8 d
	<b>Eldflugan1</b> 0.11 lm/60 d
<b>Batterier</b>	1x18350 Li-Ion
<b>Längd/Kroppdiameter/Huvuddiameter</b>	75.9 mm/20.4 mm/33 mm
<b>Vikt utan/med batteri</b>	56 g/81 g
<b>Nedsänkning och chockmotstånd</b>	IP68, 10 m upp till 2 t. Fall från en höjd av upp till 10 m

- ▶ Ljusflödet för ficklampor med varmt ljus är ca 7% mindre, stråalområdet är cirka 3% mindre.  
Alla ovanstående uppgifter har fått som ett resultat av mätningar enligt standarden ANSI/NEMA FL1-2009. Tester är utförda på ingående batteriet.  
Uppgifter kan variera beroende på miljöförhållanden, värmeavledning och andra faktorer.

# Förberedelse för användning

## FÖR ATT INSTALLERA/BYTA BATTERIET

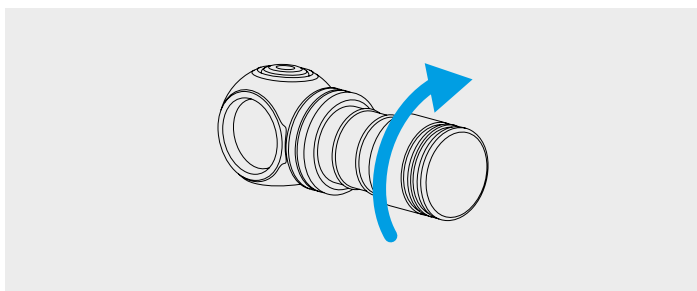

1. Skruva loss ficklampans bakstycke.
2. Sätt i batteriet med den positiva (+) kontakten mot ficklampans huvuddel.
3. Sätt tillbaka ficklampans baksida och skruva fast den tills den stannar.

Ficklampa är klar för användning.

## LADDNING AV FICKLAMPAN

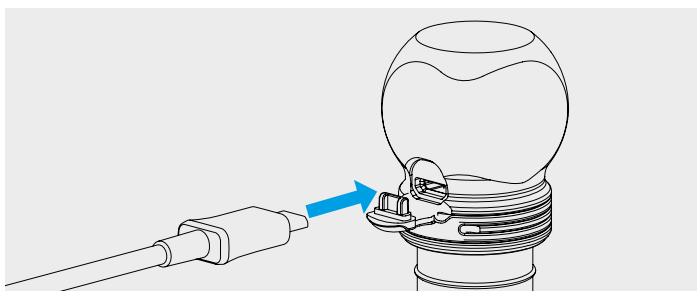

För att ansluta laddning stänger du av ficklampan och ansluter kabeln. Den färgade indikationen i knappen visar laddnings fasen: röd - ficklampan håller på att laddas, grön - ficklampan är laddad. Om det inte finns någon indikation har batteriet tagits bort eller installerats med fel polaritet. Den ungefärliga laddningstiden för ett helt urladdat batteri är 2 timmar och 30 minuter. Vi rekommenderar att du använder adaptar med en strömstyrka på 1A eller mer.

## Kontroll

**Förberedelse för användning:** Skruva fast bakre lamplocket.

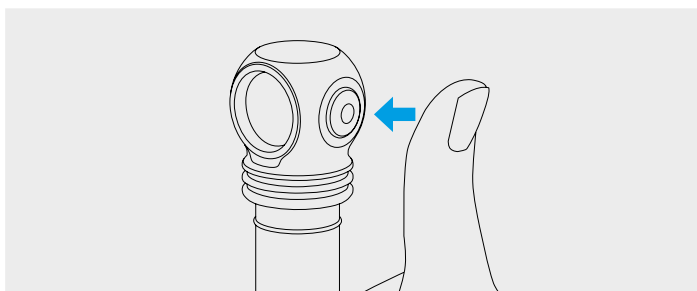

### Inaktiverat tillstånd:

1 klick: Aktivering av det senast använda läget.

Tryck och hållning: Aktivering av växling mellan Eldfluga-lägena. Släpp knappen för att göra ett val. Längre hållning kommer att starta cyklisk växling mellan Grundlägen.

### Aktiverat tillstånd:

1 klick: Inaktivering av ficklampan.

Tryck och hållning: Övergång till cyklisk växling mellan Grundlägena från alla lägen. Från Eldflugan1 börjar växling mellan Grundlägena efter växling mellan Eldfluga-lägena. Släpp knappen för att göra ett val.

2 klick: Aktivering av Turboläget från alla lägen. Ett upprepat dubbelklick återgår till det senast använda läget.

## OMEDELBAR TILLGÅNG

**Eldfluga-läget.** Tryck och håll knappen i ett aktiverat tillstånd för att börja växla mellan Eldfluga-lägena. Släpp knappen för att göra ett val. Längre hållning kommer att starta växling mellan Grundlägena.

**Grundläget.** Ett klick från ett inaktiverat tillstånd slår på Grundläget, om det använts senast.

**Turboläget.** Ett dubbelklick från alla lägen i ett aktiverat tillstånd. Ett upprepat dubbelklick återgår till det senast använda läget.

**Växling mellan Grundlägena.** I ett aktiverat läge tryck och håll knappen: aktivering av cyklisk växling mellan Grundlägena från alla lägen. Från Eldflugan1 startar växling av Grundlägena efter växling mellan efter Eldfluga-lägena. Släpp knappen för att göra ett val.

**Lampäge.** Ficklampa kan vara aktiverad i de följande lägena: Eldflugan1, Eldflugan2, Grundläget1. För att göra detta, anslut Micro USB-kabeln till ficklampan och strömkällan, samt ta bort batteriet.

1 klick: Aktivering/inaktivering av ficklampan.

Tryck och hållning: Växling mellan Ljusstyrkelägen.

**Autominne.** När du stängt av lampen kommer det sista läget att komma ihåg för snabb åtkomst nästa gång det slås på.

**System för aktiv termisk kontroll.** När ficklampans temperatur når +58 °C, minskas ljusstyrkan till ett säkert värde, vilket inte låter ficklampan överhettas under lång tid. Under goda kylförhållanden lyser ficklampan utan minskad ljusstyrkan.

### Varningsindikering visar batterinivå och ficklampans temperatur.

**Låg batterinivå.** När laddningsnivån är mindre än ca 25%, kommer den färgade lysdioden att visa varningsnivån genom att blinka orange varannan sekund. Om spänningen fortsätter sjunka, börjar ljusstyrkans gradvisa minskning för att säkerställa både batteriets och användarens säkerhet. Om lägets ljusstyrka (med undantag av Eldfluga-lägen och Grundläget1) sjunker under ca 25% av den nominella nivån, kommer huvuddioden att blinka två gånger. Vid en kritisk laddningsnivå som är mindre än ca 10% blinkar den färgade lysdioden rött en gång i sekunden.

**Hög temperatur.** När temperaturen ökar till varningsnivån, blinkar den färgade lysdioden orange tre gånger varannan sekund. Vid kritisk nivå blinkar den färgade dioden rött tre gånger i sekunden. Ljusstyrkan börjar sjunka till en säker nivå.

**Låsfunktion.** För att förhindra ficklampans slumpmässiga aktivering, skruva loss bakstycket med 1/4. Ärgindikeringen av status kommer också att inaktiveras.

**Färgindikering av status.** Kort blinkande var fjärde sekund visar laddningsnivån när ficklampan är avstängd (tills laddningsnivån sjunker under den kritiska nivån). Indikering låter också se ficklampan i mörkret.

**Aktivering/inaktivering av färgindikering av statuset.** Som standard inaktiveras indikering i Eldfluga-lägen (stängs av efter 10 sekunders drift) och i av-statuset. För att aktivera/inaktivera det, skruva av bakstycket med 1/4, tryck och håll ned knappen, skruva på och loss bakstycket. Ficklampan minns statuset när du byter batterier. Mycket låg strömförbrukning garanterar maximal varaktighet för färgindikering.

## ! Varning

För att effektivt använda ficklampan rekommenderar vi 18350 batterier eller 16340 batterier utan något skyddskort eller med ett skyddskort som ger 3A urladdningsström.

I Turboläget kan ficklampan snabbt värmas upp och ladda batteriet med hög strömstyrka. Lämna inte lyktan obevakad, eftersom det starka ljuset kan värma upp närliggande föremål och till och med orsaka en brand. Ladda inte batteriet i lyktan när omgivningstemperaturen är lägre än 0 °C.

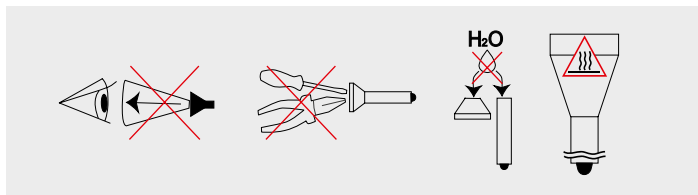

1. Följ alltid dessa instruktioner och batterireglar.
2. Använd endast rekommenderade batterier.
3. Stör inte batteripolariteten.
4. Försök inte ändra eller modifiera ficklampan eller dess komponenter, det kommer att upphäva din garanti på den.
5. Låt inte vatten eller andra vätskor komma in i ficklampan.
6. Led inte den medföljande ficklampan i ögonen på människor eller djur – det kan orsaka kortvarig bländning.
7. Låt inte barn använda ficklampan utan vuxenövervakning.

**Företaget ansvarar inte för skada som orsakats av användaren till följd av felaktig användning.**

## Vård och förvaring

Det rekommenderas att ficklampans gängor och tätningssringar rengörs av smuts och gammalt fett 1-2 gånger om året. Kom ihåg att tillförlitligt

skydd av ficklampan mot vatten och damm inte kan säkerställas av slitna tätningar, och förorening och brist på smörjning leder till snabb försämring av tätningar och trådar.

### Att rengöra tråden behöver du att:

1. Skruva av bakluckan och ta bort O-ringen genom att försiktigt plocka upp den med en tandpetare (metallföremål kan skada ringen).
2. Torka O-ringen noggrant med en mjuk trasa (papper kan användas) utan att använda lösningsmedel. Om O-ringen är slitna eller skadad, måste den bytas ut med en ny.
3. Rengör metalltrådarna försiktigt med en borste med etylalkohol. Undvik att få alkohol i ficklampan, därför det kan leda till störningar i funktionen.

Vid slutförandet av rengöringen bör trådarna och O-ringen på plats smörjas med ett silikonpolyalfaolefinbaserat smörjmedel, till exempel Nyogel 760G. Användningen av andra smörjmedel är oacceptabel. Vid aktiv drift eller användning vid särskilt dammiga förhållanden rekommenderas att rengöra och smörja vid behov.

**DET REKOMMENDERAS INTE** att lämna batterierna (särskilt icke laddningsbara) inuti ficklampan under långvarig lagring, eftersom de kan läcka och skada ficklampans inre delar. Om du håller ficklampan i färdigt tillstånd med installerade batterier, ska du förinstallera nya och laddade batterier, observera lagringstemperaturen som är tillåten för dem och kontrollera deras tillstånd minst en gång i månaden. Om du märker några tecken på skador på batterierna, ta bort dem direkt från ficklampan och ta dem ur drift.

## Garanti och service

En garantireparation är gratis kan utföras i upp till 10 år (med undantag för batterier, laddare, knappar och kontakter, som har 2 års garanti) sedan inköpsdatumet med ett dokument som bekräftar inköpet. Garantin täcker inte skador i följande fall:

1. Användning som inte sker enligt instruktionerna.
2. Försök att modifiera eller laga produkten med hjälp av en ocertifierad specialist.
3. Användning i klorerade, förorenade vätskor eller havsvatten.
4. Nedsänkning i vätska med trasig täthet.
5. Exponering för varm temperatur eller kemikalier, inklusive vätska från läckande batterier.
6. Användning av lågkvalitativa batterier.

### Representation i EU

Hitsaajankatu 7, 00810 Helsinki, Suomi  
+358 (50) 550-7266 • service@armytek.fi  
www.armytek.fi

# NOR BRUKSANVISNING

Takk for at du valgte produktene til Armytek.  
Vennligst les bruksanvisning før bruk.

## Spesifikasjon

**Hodelykt:** enkel enhåndsbetjening, sikker hodefeste. Hus i ett stykke uten lange ledninger, upålitelige gummikontakter eller unødvendige blokker. Lommelykten er enkel å installere, fjerne og rotere i holderen 180°

**Lommelykt for hver dag:** kompakt kropp, praktisk sideknapp, spesiell matt anodisering uten skarp riffling, sterk innebygd magnet i bakdekselet og pålitelig avtakbar stålklips

**Sykkellykt:** slitesterkt og lett aluminiumskabinett av fly, forbedret støtmodstand, nye fjærer for bedre batteri- og førerbeskyttelse. Flimmerfritt kontinuerlig lys, valgfri hurtigutløsning

**Nøkkelrykt:** kompakt og lett for enda bedre passform i lommen, hull i bakdekselet for nøkkelring eller håndrem

**Lampemodus:** arbeid direkte fra Powerbank eller en hvilken som helst USB-adapter uten å bruke batteri

- Flerfarget indikasjon på temperatur, ladningsnivå, ladetrinnet og status med muligheten til å slå av sistnevnte
- Komfortabel vidstråle fra et fullstendig redesignet optisk system, TIR-objektiv beskyttet mot riper av antireflekterende herdet glass

- Innovativ teknologi lar deg bruke ethvert 18350 Li-Ion-batteri selv uten ekstra beskyttelseskort

- Aktiv beskyttelse mot overoppheting over +58 °C i sanntid

- Full beskyttelse mot vann, smuss og støv i henhold til IP68-standarden – lommelykten fortsetter å fungere selv på en dybde på 10 meter. Tåler fall på opptil 10 meter

- Pålitelig og vanntett Micro USB-kontakt selv uten gummipropp

## Komplettering

Lommelykt, 18350 Li-Ion 900 mAh batteri, Micro USB-kabel, klips, hodefeste, 2 ekstra O-ringer, bruksanvisning.

**Produsenten forbeholder seg retten til å endre sett sammensetning etter eget skjønn uten å endre bruksanvisningen. Spesifikasjoner kan endres uten foreløpig varsel.**

Modellnavn	Elf C1 (White)	
LED/Linsetype	Samsung LH351D/TIR	
Lysstyrke stabilisering	Digital (CPU lysstyrkekontroll)	
Lysfluks	1000 lm	
Topplysstyrke	2670 cd	
Åpningsvinkel (dot: diffust lys)	70°:120°	
Lyslengde	103 m	
Modus, lysfluks og driftstid (tester ble utført ved 18350 Li-Ion 900 mAh batteri før lysstyrken falt til 10% av den i begynnelsen)	<b>Turbo</b>	1000 lm/52 min (530 lm etter 4 min)
	<b>Basismodus3</b>	500 lm/1 t 11 min
	<b>Basismodus2</b>	220 lm/3 t
	<b>Basismodus1</b>	40 lm/15 t
	<b>Ildflue lys2</b>	2 lm/8 d
	<b>Ildflue lys1</b>	0.11 lm/60 d
Batteri	1x18350 Li-Ion	
Lengde/Kroppsdiаметer/Hodediаметer	75.9 mm/20.4 mm/33 mm	
Vekt uten/med batterier	56 g/81 g	
Nedsenkning og støtmodstand	IP68, 10 m opptil 2 t. Fall fra en høyde på opptil 10 m	

- ▶ Lysstrømmen for lykter med varmt lys er omtrent 7% mindre, stråleområdet er omtrent 3% mindre.  
Alle ovennevnte data er mottatt som et resultat av målinger i henhold til ANSI/NEMA FL1-2009. Tester utføres på det medfølgende batteriet.  
Data kan variere basert på miljøforhold, varmespredning og andre faktorer.

# Klargjøring for bruk

## FOR Å SETTE INN/BYTT BATTERI

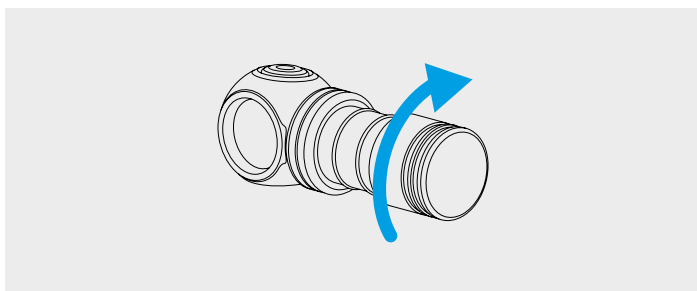

1. Skru av bakdekslet på lykten.
2. Sett inn batteriet med den positive polen (+) til hodet på lykten.
3. Sett på bakdekslet på lommelykten og skru den inn til den stopper.

Lommelykten er klar til bruk.

## LOMMELYKT LADING

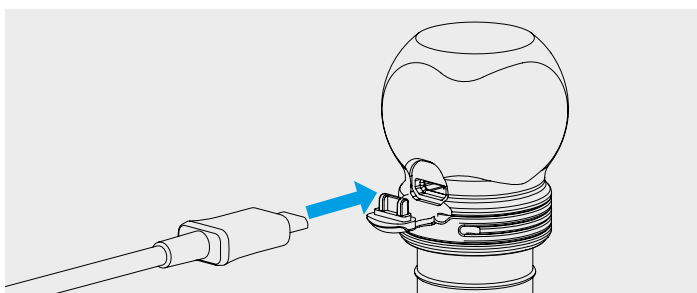

For å koble til ladeenheten, slå av lommelykten og koble kabelen. Den fargede indikasjonen i knappen viser ladetrinnet: rød betyr at lommelykten lades, grønn betyr at lommelykten er ladet. Hvis det ikke er noen indikasjon, blir batteriet tatt ut eller satt i feil polaritet. Omtrentlig lade-tid for et fullstendig utladet batteri er 2 timer 30 minutter. Vi anbefaler bruk av adaptere med en strøm på 1A eller mer.

## Styring

**Klargjøring til bruk:** Skru det bakre lommelyktens deksel på til den stopper.

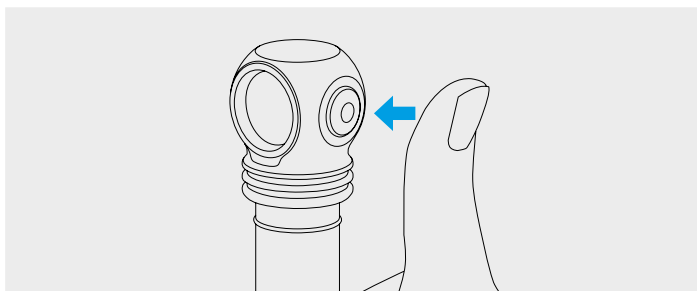

### Avslått tilstand:

1 klikk: Slå på sist brukte modus.

Trykke og holde ned: Slå på skifting av Ildflue lys. Slipp knappen for å velge. Om man fortsetter å holde knappen ned, skal Basismodusene skiftes syklisk.

### Påslått tilstand:

1 klikk: Slå av lommelykten.

Trykke og holde ned: Overgang til syklisk skifting av Basismodus fra alle modus. Fra Ildflue lys1 begynner skifting av Basismodusene etter skifting av Ildflue lys. Slipp knappen for å velge.

2 klikk: Slå Turbo på fra alle modus. Ved dobbeltklikk på nytt går man tilbake til den sist brukte modus.

## ØYEBLIKkelig TILGANG

**Ildflue lys.** Trykk på og hold knappen ned i avslått tilstand for å starte skifting av Ildflue lys. Slipp for å velge. Om man fortsetter å holde knappen ned, skal Basismodusene skiftes.

**Basismodus.** Et klikk fra avslått tilstand slår på Basismodus, hvis det var sist brukt.

**Turbo.** Dobbeltklikk fra alle modus i påslått tilstand. Ved dobbeltklikk på nytt går man tilbake til den sist brukte modus.

**Skifting av Basismodusene.** I påslått tilstand trykk og hold knappen ned: aktivering av syklisk skifting av Basismodus fra alle modus. Fra Ildflue lys1 begynner skifting av Basismodusene etter skifting av Ildflue lys. Slipp knappen for å velge.

**Lampemodus.** Lommelykten kan fungere uten batteri i modusene Ildflue lys1, Ildflue lys2 og Basismodus1. For å gjøre dette, koble Micro USB-kabel til lommelykten og til strømkilden, ta ut batteriet.

1 klikk: Slå på/av lommelykten.

Trykke og holde ned: Skifting av lysstyrke-modus.

**Automatisk hukommelse.** Etter at lommelykten er slått av, blir den sist brukte modusen automatisk husket. Neste gang du slår på lommelykten, kan du ha rask tilgang til den sist brukte modusen.

**Aktivt termisk kontrollsystem.** Når lommelyktens temperatur nærmer seg +58 °C, reduseres lysstyrken til en sikker verdi, noe som gjør at lommelykten ikke overopphetes i lang tid. Under gode kjøleforhold lyser lommelykten uten at lysstyrken faller ned.

### Advarselsindikasjon viser lyktens lade-nivå og temperatur.

**Lavt lade-nivå.** Når lade-nivået er mindre enn ca. 25%, vil den fargedioden vise advarselenivået med oransje blink hvert 2. sekund. Når spenningen synker ytterligere, vil en gradvis reduksjon i lysstyrke begynne for å sikre sikkerheten til batteriet og brukeren. Hvis lysstyrken i modusen (unntatt modusene Ildflue lys og Basismodus1) faller under ca. 25% av det nominelle nivået, vil hoveddioden blinke to ganger. Ved et kritisk lade-nivå som er mindre enn ca. 10%, blinker den fargedioden rødt 1 gang per sekund.

**Høy temperatur.** Når temperaturen stiger til varselnivået, blinker den fargedioden oransje 3 ganger hvert 2. sekund. På et kritisk nivå blinker den fargedioden rødt 3 ganger hvert sekund. Lysstyrken begynner å synke til et trygt nivå.



**Låsefunksjon.** For å forhindre at lommelykten slår seg på utilsiktet, skru av bakdekslet med 1/4. Fargeindikasjonen for statusen blir også deaktivert.

**Farget statusindikasjon.** Korte blink hvert 4. sekund viser ladenivået selv når lykten er av (til ladenivået faller under det kritiske nivået). Indikasjonen lar deg også finne lykten i mørket.

**Slå på/av fargeindikasjon for status.** Som standard er indikasjonen avslått i lldflue lys-modusene (den slås av etter 10 sekunders drift) og når den er av. For å slå på/av, skru av bakdekslet med 1/4, trykk på knappen og hold den inne, skru på og av dekslet igjen. Status skal huskes selv når batterier må byttes ut. Ultra-lavt strømforbruk gir maksimal varighet av funksjon til fargeindikasjon.

## ! Advarsler

For effektiv bruk av lommelykten anbefales merke batterier 18350 eller 16340 Li-Ion-batterier uten beskyttelsesbrett eller med beskyttelsesbrett som gir utladningsstrøm 3A.

I Turbo-modus kan lommelykten raskt varme opp og lade ut batteriet med høy strøm. Ikke la lommelykten være uten tilsyn, ettersom kraftig lys kan varme opp nærliggende gjenstander og til og med forårsake brann. Ikke lad batteriet i lommelykten når omgivelsestemperaturen er under 0 °C.

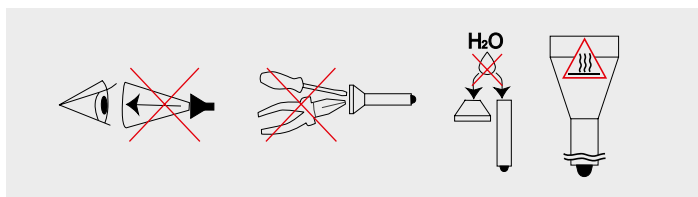

1. Følg alltid denne brukerveiledningen og retningslinjene for batteribruk.
2. Bruk bare anbefalte batterier.
3. Ikke forstyr batteripolariteten.
4. Ikke prøv å endre eller modifisere lommelykten eller dens komponenter, for da mister du garantien.
5. Ikke la vann eller andre væsker komme inn i lommelykten.
6. Ikke rett lommelykten som er slått på i øynene til mennesker eller dyr – dette kan forårsake kortsiktig blinding.
7. Ikke la barn bruke lommelykten uten tilsyn av voksne.

**Selskapet er ikke ansvarlig for skader som brukeren får som følge av feil bruk.**

## Vedlikehold og oppbevaring

Det anbefales at lommelyktens gjenge og tetningsringer rengjøres av smuss og gammel smøremiddel 1-2 ganger i året. Husk at god

beskyttelse mot vann og støv ikke kan sikres ved slitne tetningsringer, og forurensning og mangel på smøring fører til slitasje på tetninger og gjenger.

### For å rengjøre gjengen, må man:

1. Skru av bakdekslet og ta av tetningsringen ved å forsiktig plukke den opp med en tannpirke (ved bruk av skarpe metallgjenstander kan tetningsringen bli skadet).
2. Tørk tetningsringen forsiktig med en myk klut (papir kan brukes) uten å bruke løsningsmidler. Hvis tetningsringen er slitt eller skadet, må den byttes ut med en ny ring.
3. Rengjør metallgjengen forsiktig med en børste med etylalkohol. Unngå at etylalkohol kommer inn i lommelykten, for det kan forårsake forstyrrelse i funksjonen.

Etter rengjøring skal gjengen og tetningsringen som er tilbake på plass smøres på nytt med et silikonpolyalfaolefinbasert smøremiddel, for eksempel Nyogel 760G. Bruk av andre smøremidler er uakseptabel. Under aktiv drift eller drift i spesielt støvete områder, anbefales det å rengjøre og smøre lommelykten etter behov.

**DET ER IKKE ANBEFALT** å forlate batteriene (spesielt de som ikke er oppladbare) inne i lommelykten under langtidsoppbevaring, for de kan lekke og skade lommelyktens indre deler. Hvis du holder lommelykten i klar tilstand med installerte batterier, må du installere på forhånd nye og ladede batterier, observere oppbevaringstemperaturen som er tillatt for dem og kontrollere tilstanden minst en gang i måneden. Hvis du merker tegn på skade på batteriene, fjern dem umiddelbart fra lommelykten og ta dem ut av drift.

## Garanti og service

Gratis garantireparasjon utføres i 10 år (unntatt batterier, ladere, knapper og kontakter, som har 2 års garanti) fra kjøpsdatoen med et dokument som bekrefter kjøpet. Garantien dekker ikke skader når:

1. Bruk er ikke i henhold til bruksanvisningen.
2. Det har vært forsøk på å modifisere eller reparere av en usertifisert håndverker.
3. Bruk i klorerte, forurensede væsker eller sjøvann.
4. Nedsenking i væske med ødelagt hermetisk forsegling.
5. Eksponering for varme eller kjemikalier, inkl. væske fra lekkede batterier.
6. Bruk av batterier av lav kvalitet.

### Er representert i EU

Hitsaajankatu 7, 00810 Helsinki, Suomi  
+358 (50) 550-7266 • service@armytek.fi  
www.armytek.fi

# POL INSTRUKCJA OBSŁUGI

Dziękujemy za wybór produktów firmy Armytek.

Przed użyciem latarki należy uważnie przeczytać poniższą instrukcję obsługi.

## Specyfikacja

**Latarka czołowa:** łatwa obsługa jedną ręką, niezawodny uchwyt na czoło. Jednoczęściowa obudowa bez długich przewodów, awaryjnych gumowych złączek czy zbędnych elementów. Latarkę można łatwo zainstalować, wyjąć i obrócić w uchwycie o 180°

**Latarka do codziennego użytku:** kompaktowa, wygodny przycisk boczny, specjalne anodowanie na mat bez mocnego grawerowania, silny wbudowany magnes i niezawodny zdejmowany stalowy klips

**Latarka rowerowa:** trwała i lekka obudowa z aluminium lotniczego, zwiększona odporność na wstrząsy, nowe sprężyny dla lepszej ochrony akumulatora i sterownika. Stałe światło bez migotania, opcjonalny szybko zdejmowany uchwyt

**Latarka do kluczy:** kompaktowy rozmiar i niewielka waga dla jeszcze wygodniejszego noszenia w kieszeni, otwór w tylnej obudowie na kółko na klucze lub pasek na rękę

**Tryb lampy:** działa bezpośrednio z Powerbanku lub dowolnego adaptera USB bez użycia baterii

- Wielokolorowe wskazanie temperatury, poziomu naładowania, procesu ładowania i stanu z możliwością wyłączenia tego ostatniego
- Wygodna szeroka wiązka z całkowicie przeprojektowanego układu optycznego, obiektyw TIR chroniony przed zarysowaniami przez hartowane szkło antyrefleksyjne

- Innowacyjna technologia pozwala na użycie dowolnego akumulatora 18350 Li-Ion nawet bez dodatkowych płyt ochronnych

- Aktywna ochrona przed przegrzaniem powyżej +58 °C w czasie rzeczywistym

- Pełna ochrona przed wodą, brudem i kurzem zgodnie ze standardem IP68 – latarka działa dalej nawet na głębokości 10 metrów. Wytrzymałe upadki z wysokości do 10 metrów

- Niezawodne i wodoodporne złącze Micro USB nawet bez gumowej wtyczki

## Elementy zestawu

Latarka, akumulator 18350 Li-Ion 900 mAh, kabel Micro USB, klips, uchwyt na czoło, 2 zapasowe o-ringi, instrukcja.

**Producent zastrzega sobie prawo do zmiany zawartości zestawu według własnego uznania, bez dokonywania zmian w instrukcji. Specyfikacja może zostać zmieniona bez wcześniejszego powiadomienia.**

Nazwa modelu	Elf C1 (White)	
Dioda LED/Optyka	Samsung LH351D/TIR	
Stabilizacja jasności	Cyfrowa (kontrola jasności za pomocą procesora)	
Strumień światła	1000 lm	
Maksymalna moc światła	2670 cd	
Centralna plama światła : Boczne doświetlenie	70°:120°	
Zasięg światła	103 m	
Tryby pracy, snop światła i czas pracy (czas mierzony z baterią 18350 Li-Ion 900 mAh do spadku jasności do 10% pierwotnego poziomu)	Turbo	1000 lm/52 min (530 lm after 4 min)
	Podstawowy3	500 lm/1 godz 11 min
	Podstawowy2	220 lm/3 godz
	Podstawowy1	40 lm/15 godz
	Świetlik2	2 lm/8 d
Świetlik1	0.11 lm/60 d	
Zasilanie	1x18350 Li-Ion	
Długość/średnica korpusu/średnica głowy	75.9 mm/20.4 mm/33 mm	
Waga bez/z baterią	56 g/81 g	
Odporność na zranienie i wstrząsy	IP68, 10 m do 2 godz. Upadek z wysokości do 10 m	

- Strumień świetlny dla lamp z ciepłym światłem jest o około 7% mniejszy, zasięg wiązki jest o około 3% mniejszy.  
Wszystkie powyższe dane pochodzą z pomiarów opartych na normie ANSI/NEMA FL1-2009. Testy przeprowadzane zostały na baterii, która jest w zestawie.  
Dane mogą się różnić w zależności od warunków otoczenia, rozpraszania ciepła i innych czynników.

# Przygotowanie do pracy

## ABY ZAINSTALOWAĆ/WYMIENIĆ BATERIĘ

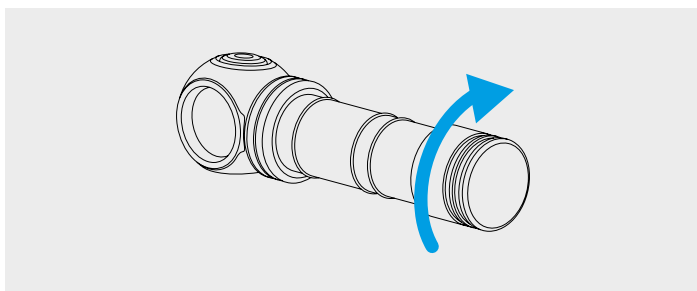

1. Odkręć tylną pokrywę latarki.
2. Baterię należy włożyć stykiem dodatnim (+) do głowicy latarki.
3. Załóż tylną pokrywę latarki i przykręć ją do oporu.

Latarka jest gotowa do użycia.

## ŁADOWANIE LATARKI

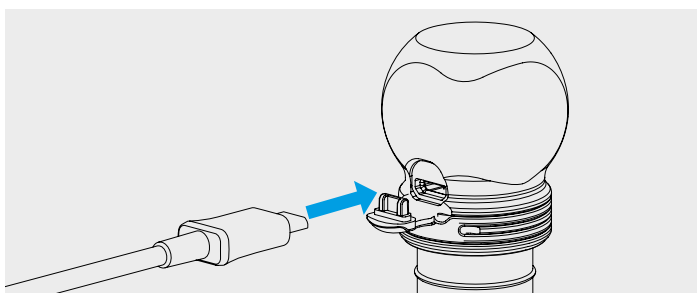

Aby podłączyć ładowanie, wyłącz latarkę i podłącz kabel. Kolorowy wskaźnik na przycisku pokazuje etap ładowania: czerwony - trwa ładowanie latarki, zielony - latarka naładowana. Jeśli wskaźnik nic nie pokazuje, oznacza to, że bateria została wyjęta lub zainstalowana z niewłaściwą biegunowością. Przybliżony czas ładowania całkowicie rozładowanej baterii to 2 godziny i 30 minut. Zalecamy używanie adapterów o mocy wyjściowej 1A lub wyższym.

## Obsługa

**Przygotowanie do pracy:** Zakręć tylną zakrętkę latarki do oporu.

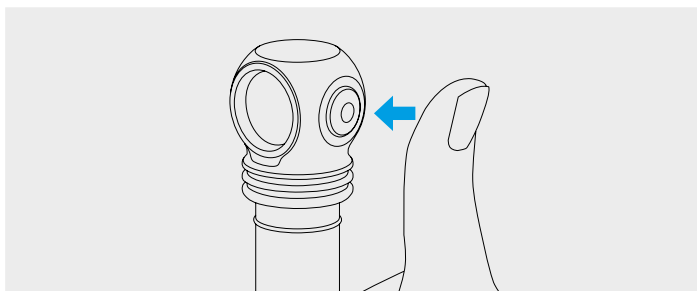

### Stan wyłączony:

1 kliknięcie: Włączenie ostatnio używanego trybu.

Naciśnięcie i przytrzymanie: Włączenie przeglądania Świetlików. Zwolnij przycisk, aby wybrać. Dalsze przytrzymanie spowoduje cyklicznie przeglądanie trybów Podstawowych.

### Stan włączony:

1 kliknięcie: Wyłączenie latarki.

Naciśnięcie i przytrzymanie: Przejście do cyklicznego wyszukiwania trybów Podstawowych z dowolnego trybu. Począwszy od Świetlik1, wyliczenie trybów Podstawowych rozpoczyna się po wyszukiwaniu Świetlików. Zwolnij przycisk, aby wybrać.

2 kliknięcia: Włączenie Turbo z jakiegokolwiek trybu. Ponowne podwójne kliknięcie – powrót do ostatnio używanego trybu.

## NATYCHMIASTOWY DOSTĘP

**Świetlik.** Naciśnij i przytrzymaj przycisk w stanie wyłączonym, aby rozpocząć wybór Świetlików. Zwolnij, aby wybrać. Dalsze przytrzymanie spowoduje wybór Podstawowych trybów.

**Podstawowy.** Kliknięcie w stanie wyłączonym włącza tryb Podstawowy, jeśli był używany jako ostatni.

**Turbo.** Podwójne kliknięcie z dowolnego trybu w stanie włączonym. Ponowne podwójne kliknięcie – powrót do ostatnio używanego trybu.

**Przeglądanie trybów Podstawowych.** W stanie włączonym nacisnąć i przytrzymać przycisk: aktywacja cyklicznego przeglądania trybów Podstawowych z dowolnego trybu. Z trybu Świetlik1 przeglądanie trybów Podstawowych zaczyna się po przeglądaniu Świetlików. Zwolnij przycisk, aby wybrać.

**Tryb lampy.** Latarka może pracować bez baterii w trybach Świetlik1, Świetlik2 i Podstawowy1. W tym celu należy podłączyć kabel Micro USB do latarki i do źródła zasilania, wyjąć baterię.

1 kliknięcie: Włączenie/wyłączenie latarki.

Naciśnięcie i przytrzymanie: Wybór trybów jasności.

**Autozapamiętywanie.** Po wyłączeniu latarka zapamiętuje ostatnio używany tryb, aby można było go przywrócić przy następnym uruchomieniu.

**System aktywnej kontroli temperatury.** Gdy temperatura latarki zbliży się do +58 °C, jasność zostanie zredukowana do bezpiecznej wartości, dzięki czemu latarka nie przegrzewa się przez długi czas. W warunkach dobrego chłodzenia latarka świeci bez spadku jasności.

**Wyświetlacz ostrzegawczy pokazuje poziom naładowania i temperaturę latarki.**

**Niski poziom naładowania.** Kiedy poziom naładowania będzie mniejszy niż 25%, dioda kolorowa wyświetli poziom ostrzegawczy za pomocą migotania pomarańczowej diody 1 raz na 2 sekundy. W miarę dalszego spadku napięcia jasność zacznie się stopniowo obniżać, aby zapewnić bezpieczeństwo baterii i użytkownika. Jeśli jasność trybu (poza trybami Świetlik i Podstawowy1) spadnie poniżej około 25% poziomu nominalnego, dioda główna zamiga 2 razy. Przy krytycznym poziomie naładowania mniejszym niż około 10% kolorowa dioda miga na czerwono 1 raz na sekundę.

**Wysoka temperatura.** Gdy temperatura wzrośnie do poziomu ostrzegawczego, kolorowa dioda LED miga 3 razy na pomarańczowo co 2 sekundy. Na poziomie krytycznym kolorowa dioda miga na czerwono 3 razy co sekundę. Jasność zaczyna spadać do bezpiecznego poziomu.

**Funkcja blokowania.** Aby zapobiec przypadkowemu uruchomieniu latarki, odkręć tylną pokrywę o 1/4. Kolorowe wyświetlanie statusu również zostanie wyłączone.

**Kolorowe wyświetlanie stanu.** Krótkie błyski co 4 sekundy pokazują poziom naładowania, nawet gdy latarka jest wyłączona (dopóki poziom naładowania nie spadnie poniżej poziomu krytycznego). Wyświetlacz pozwala również wykryć latarkę w ciemności.

**Włączanie/wyłączanie kolorowego wyświetlacza stanu.** Domyślnie wyświetlacz jest wyłączony w trybach Światlik (wyłącza się po 10 sekundach działania) oraz w stanie wyłączonym. Aby włączyć/wyłączyć, odkręć tylną pokrywę o 1/4, naciśnij i przytrzymaj przycisk, przykręć i odkręć pokrywę. Stan jest zapamiętywany nawet podczas wymiany baterii. Bardzo niski pobór prądu zapewnia maksymalny czas działania kolorowego wyświetlacza.

## ! Ostrzeżenia

Do sprawnego działania latarki, zaleca się stosowanie firmowych akumulatorów 18350 lub akumulatorów 16340 Li-Ion bez płyty ochronnej lub z płytą ochronną zapewniającą prąd rozładowania 3A.

W trybie Turbo latarka może szybko się nagrzać i rozładować baterię wysokim prądem. Nie pozostawiaj latarki bez nadzoru, ponieważ silne światło może silnie rozgrzać pobliskie obiekty, a nawet spowodować pożar. Nie ładuj baterii w latarce, gdy temperatura otoczenia jest niższa niż 0 °C.

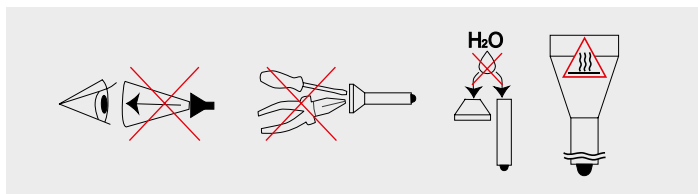

1. Zawsze należy postępować według danej instrukcji podczas wymiany baterii.
2. Należy wykorzystywać jedynie z rekomendowane źródła zasilania.
3. Źródła zasilania powinny być umieszczane zgodnie z oznaczeniami biegunów.
4. Wszelkie modyfikacje latarki czy jej części lub inne tego typu ingerencje skutkują unieważnieniem gwarancji.
5. Należy chronić latarkę przed dostaniem się wody lub innych płynów do jej wnętrza.
6. Nie zaleca się kierowania światła latarki w oczy ludzi lub zwierząt, ponieważ może to spowodować czasowe oślepienie.
7. Należy przechowywać latarkę poza zasięgiem dzieci.

**Firma nie ponosi odpowiedzialności za szkody wynikłe wskutek nieprawidłowej eksploatacji.**

## Konserwacja i przechowywanie

Zaleca się 1 lub 2 razy w roku oczyścić gwint i uszczelki pierścieniowe z brudu i starego smaru. Należy pamiętać, że niezawodna ochrona latarki przed wodą i kurzem nie może być zapewniona przez zużyte uszczelki, a zabrudzony smar lub jego brak powoduje szybsze zużywanie się uszczelek i gwintu.

**Aby wyczyścić gwintu należy:**

1. Odkręcić tylną zakrętkę i zdjąć uszczelkę pierścieniową, ostrożnie wyjmując ją wykałaczką (użycie do tego ostrych metalowych przedmiotów może uszkodzić uszczelkę).
2. Starannie wytrzeć uszczelki miękką szmatką (można papierową chusteczką) bez użycia rozpuszczalnika. Jeżeli uszczelka jest zużyta lub uszkodzona należy ją koniecznie wymienić na nową.
3. Ostrożnie oczyścić metalowy gwint za pomocą pędzla z alkoholem etylowym. Unikaj przedostawania się alkoholu do wnętrza latarki, ponieważ może to prowadzić do zakłóceń w jego funkcjonowaniu.

Po zakończeniu czyszczenia gwint i zamontowany z powrotem na swoje miejsce pierścień uszczelniający powinny być ponownie nasmarowane smarem silikonowym na bazie polialfaolefiny, na przykład Nyogel 760G. Stosowanie innych smarów jest niedopuszczalne. Podczas aktywnego użytkowania lub użytkowania w szczególnie zapyłonych warunkach zaleca się czyszczenie i smarowanie w razie potrzeby.

**NIE ZALECANE** jest pozostawianie baterii (zwłaszcza nie nadających się do ponownego ładowania) wewnątrz latarki podczas długotrwałego przechowywania, ponieważ mogą one wyciec i uszkodzić wewnętrzne części latarki. Jeśli przechowujesz latarkę w stanie gotowości z bateriami w środku, to najpierw włóż fabrycznie nowe i naładowane baterie, przestrzegaj dopuszczalnej temperatury przechowywania i sprawdzaj ich stan przynajmniej raz w miesiącu. Jeśli zauważysz jakiegokolwiek oznaki uszkodzenia baterii, natychmiast wyjmij je z latarki i wycofaj z eksploatacji.

## Gwarancja i serwis

Bezpłatna naprawa gwarancyjna realizowana jest w okresie 10 lat (oprócz baterii, ładowarek, guzików i kostek łączeniowych posiadających 2 lata gwarancji) od daty zakupu, pod warunkiem posiadania dowodu zakupu. Gwarancja nie obejmuje uszkodzeń powstałych na skutek:

1. Nieprzestrzegania instrukcji.
2. Prób modyfikacji lub naprawy w niecertyfikowanym serwisie.
3. Używania latarki w chlorowanych, zabrudzonych płynach albo w wodzie morskiej.

4. Zanurzeniem w cieczy z naruszonym uszczelnieniem.
5. Oddziaływania wysokiej temperatury lub substancji chemicznych, w tym cieczy pochodzących z baterii.
6. Użycia źródeł zasilania słabej jakości.

**Przedstawicielstwo w Polsce**

ul. Władysława Wysockiego, 84a, 15-167 Białystok, Polska  
+48 (85) 662-5598 • service@armytek.pl  
www.armytek.pl