

WIZARD C2 WUV

MULTI FLASHLIGHT

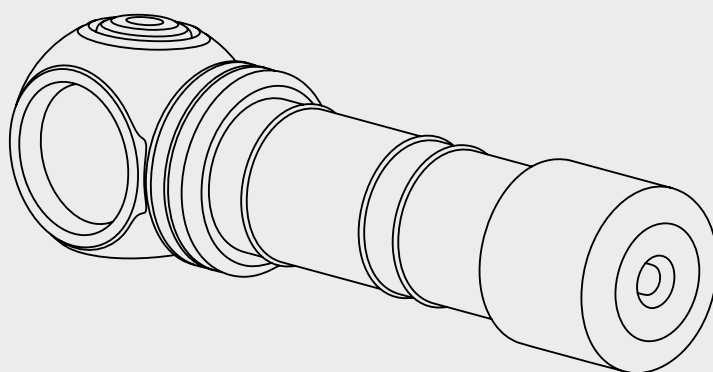

2	ENG	USER MANUAL
5	GER	BENUTZERANLEITUNG
9	FRA	MANUEL D'UTILISATEUR
13	RUS	РУКОВОДСТВО ПОЛЬЗОВАТЕЛЯ
17	FIN	KÄYTTÖOHJE
20	SWE	ANVÄNDARMANUAL
23	NOR	BRUKSANVISNING
26	POL	INSTRUKCJA OBSŁUGI

Thank you for choosing the products of Armytek.
Please read this manual carefully before using the flashlight.

Specifications

Model	Wizard C2 WUV (White)		
LED/Optics	2 x Cree XD16 (white) + 2 x Prolight PQ2N (ultraviolet)/TIR		
Brightness stabilization type	FULL (constant light)		
	White light	Ultraviolet light	
Light output	1100 lm	1595 mW	
Peak beam intensity	2400 cd	–	
Hotspot : Spill	70°:120°		
Beam distance	98 m	–	
Wavelength	–	400 nm	
Modes, light output and runtimes (measured with 18650 Li-Ion 3200 mAh battery until the light output drops to 10% of the initial value)	Turbo	1100 lm/2 h 30 min (520 lm after 90 sec)	1595 mW/3 h
	Main2	410 lm/4 h	491 mW/7 h 30 min
	Main1	130 lm/13 h	120 mW/32 h
	Firefly	0.6 lm/65 d	1 mW/9 d
	Strobe	410 lm/1 Hz/17 h	1595 mW/1 Hz/15 h
Power source	1x18650 Li-Ion		
Length/Body diameter/Head diameter	112 mm/20.4 mm/33 mm		
Weight without/with battery	65 g /115 g		
Dust, water and impact resistance	IP68. Submersion at 10 m up to 2 h. Fallings from 10 m		

► All the above specifications are test results based on ANSI/NEMA FL1-2009 Standard. The tests are performed using the battery included in the set. The data may vary due to environment, heat dissipation and other factors.

Headlamp: simple one-hand operation, reliable headmount. Solid body without long wires, weak rubber connectors and unnecessary boxes. The flashlight is easily installed, removed and 180° rotatable in the mount. Quick-release silicone ring provides additional fixation

Every Day Carry light: compact design, convenient side button, special matt anti-abrasive finish without rough knurling, strong built-in tail magnet and robust removable steel clip

Bicycle light: body made from durable and lightweight aircraft-grade aluminium, improved shock resistance, spring in the tailcap for better battery and driver protection. Constant light without flickering, optional quick-release mount

- 4 LEDs: powerful beam of UV light up to 1.6 W and white light up to 1100 lm thanks to 2 LEDs for each light
- Ultraviolet light is for revealing house stains, detecting leaks, spotting fluorescent marks, finding minerals, performing forensic investigations, verification of currency and passports authenticity
- 5 brightness modes for each type of light, easy operation with one button, double click for switching between white and UV light
- Convenient wide beam of fully upgraded optical system, TIR-lense

is protected from scratches by tempered glass with anti-reflective coating

- Innovative technology allows using any standard 18650 Li-Ion batteries and provides full protection against short circuit even in case of contact between magnetic connector and metal objects
- Active real-time temperature control to prevent overheating above +58 °C and warning indication of low battery level
- Total protection from water, dirt and dust in accordance with IP68 standard – flashlight continues to work even at 10 meters depth. Withstands fallings from up to 10 meters
- Robust and water resistant magnetic connector

Set description

Flashlight, 18650 Li-Ion 3200 mAh battery, magnetic USB charger, clip, headmount, 2 spare O-rings, user manual.

The producer reserves the right to change the package at his own discretion without modifying this manual. Specifications are subject to change without notice.

Initial Service

TO SET/REPLACE BATTERY

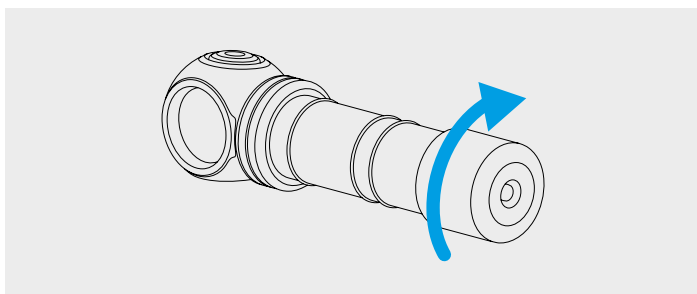

1. Unscrew the tailcap.
2. Place the battery with the positive contact (+) facing the head of the flashlight.
3. Adjust the tailcap and tighten it as far as it can go.

The flashlight is ready for operation.

HOW TO CONNECT THE MAGNETIC CHARGER

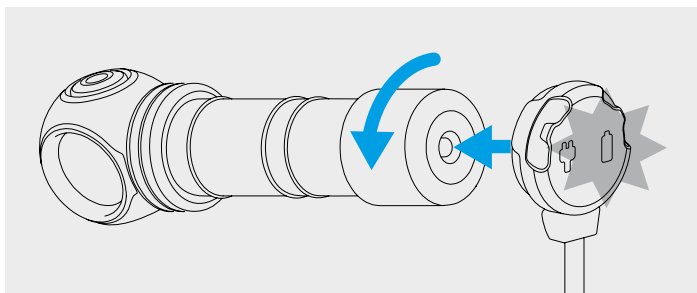

Unscrew the tailcap to 1/4 of a circle and adjust the magnetic charger to the tailcap.

CHARGER COLOR INDICATION

Charger not plugged in:

- Green – device is in waiting mode.

Charger plugged in:

- Green blinking – evaluation of battery voltage.
- Red blinking – unscrew the tailcap to 1/4 for charging.
- Orange blinking – USB power source voltage is too low for correct continuation of charging or bad contact between charger and battery. Clean the tailcap and the threads of the flashlight parts, use a different power source.
- Red – charging with rated charging current is going on.
- Orange – USB power source voltage is too low, charging current may be reduced.
- Green – charging is finished.

Operation

Before use: Tighten the tailcap as far as it can go.

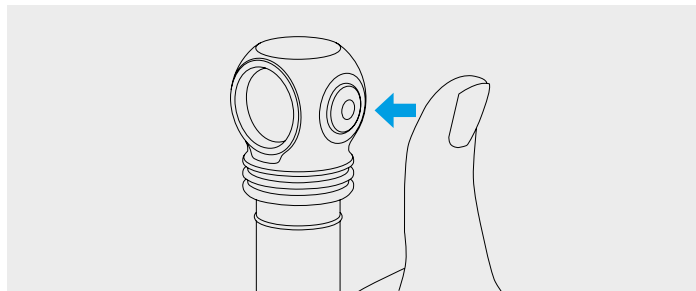

In OFF state:

1 click: To turn on the last used mode.

Press and hold: To turn on Firefly mode of the last used light. Keeping button pressed will start cycling through modes of the chosen light. Release to select.

In ON state:

1 click: To turn off the flashlight.

Press and hold: To start cycling through modes of the chosen light. Release to select.

2 clicks: To change between white and ultraviolet light in any mode.

Add/Remove Strobe modes. Unscrew the tailcap to 1/4 while the flashlight is off, press the button, tighten the tailcap while keeping the button pressed and then unscrew it again.

Automemorizing. After switching off the last used mode is memorized for quick access at next switching on.

Active temperature control. When the temperature of the flashlight becomes close to +58 °C, brightness decreases to safe value, allowing the flashlight to avoid overheating for a long period of time. In conditions of good air-cooling the flashlight delivers light without stepping down.

Low battery level. When the brightness is approximately <25% from the nominal value, the LED will flash 2 times. If you are not sure whether or not it flashed, switch the flashlight off and on: in case the battery is low, the flashes will repeat after 30 sec from switching on. At critical level light output decreases to Firefly mode.

Lock-out function. Unscrew the tailcap to 1/4 for protection from accidental switching on.

⚠ Warnings

For effective operation of the flashlight we recommend branded 18650 Li-Ion batteries without PCB (unprotected) no more than 70 mm long.

The flashlight can get hot in Turbo and Strobe modes quickly and discharge the battery with high current. Don't leave it without your attention as very bright light might heat objects and cause fire.

For storage or transportation of the flashlight in a pocket or a bag it is necessary to activate the lock-out function to ensure protection from accidental switching on.

It is forbidden to charge the battery inside the flashlight when the ambient temperature is below 0 °C.

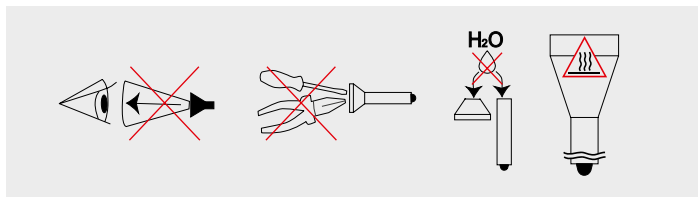

1. Always follow the instructions from this manual and recommendations on battery usage.
2. Apply only the recommended power sources.
3. Do not reverse battery polarity.
4. Do not modify or recast the flashlight and its components as it will deprive you of the warranty.
5. Do not allow water or any other liquid to leak into the flashlight.
6. Do not aim a switched-on flashlight at people's or animals' eyes – it can cause temporary blindness.
7. Do not allow children to use the flashlight without your assistance.

The producer will not be liable for any harm done to the user if it was caused by improper use of the product.

Care and Storage

It is recommended to clean the threads and O-rings off dirt and old grease once or twice per year. Remember that reliable protection from water and dust cannot be provided by worn out sealing. The fouling as well as lack of lubricant cause fast wear-out of threads and sealing rings.

To clean the threads do the following:

1. Unscrew the tailcap and remove the sealing ring carefully with a toothpick (do not use sharp metal things as they can damage the ring).
2. Wipe the sealing ring thoroughly with a soft cloth (or tissue). Do not use solvents. If the sealing ring is worn out or damaged replace it by a new one.
3. Clean the metal threads with a brush using ethanol. Be careful not to allow the applied liquid to get inside the flashlight or tailcap as it can cause fails in functionality of the flashlight.

After cleaning lubricate the thread and the sealing ring with polyal-phaolefin-based silica grease, e.g. Nyogel 760G. The application of other types of grease is unacceptable. In case of active operation and exploitation in dusty environments, it is recommended to perform cleaning and lubricating of the parts as often as required.

WE DO NOT RECOMMEND leaving power sources inside the flashlight for a long storage period, as batteries can leak for various reasons and damage the inner parts of the flashlight. If you want to keep your flashlight in a stand-by state with batteries in, first install new and high-quality batteries. Store the flashlight in acceptable for batteries operational temperature and revise the batteries' state at least once a month. If you have noticed any signs of defects, withdraw the batteries from the flashlight and dispose of them.

Warranty and Service

Armytek provides free warranty repairs for 10 years (excluding batteries, chargers, switches and connectors, which have 2-year warranty) from the date of purchase if there is a document confirming the purchase. The warranty does not extend to damage during:

1. Improper usage.
2. Attempts to modify or repair the flashlight by nonqualified specialists.
3. Application in chlorinated, contaminated liquids or sea water.
4. Immersion into liquids in case of broken leakproofness.
5. Exposure to high temperatures and chemicals, including the liquids from defected batteries.
6. Usage of low-quality batteries.

Armytek

Germany, 10551 Berlin, Jonasstraße 6
+1 (206) 785-9574, service@armytek.com
www.armytek.com

GER BENUTZERANLEITUNG

Vielen Dank, dass Sie sich für Armytek, entschieden haben.
Vor dem Gebrauch sehen Sie sich bitte Anleitung an.

Spezifikation

Modellbezeichnung	Wizard C2 WUV (White)		
Leuchtdiode/Optik	2 x Cree XD16 (weißes) + 2 x Prolight PQ2N (ultraviolettes)/TIR		
Helligkeitsstabilisierung	VOLLES Licht (Dauerlicht)		
	Weißes Licht	Ultraviolettes Licht	
Lichtstrom	1100 lm	1595 mW	
Spitzenlichtstärke	2400 cd	–	
Zentraler Kegel : Seitliche Ausleuchtung	70°:120°		
Leuchtweite	98 m	–	
Wellenlänge	–	400 nm	
Betriebsarten, Lichtstrom und Leuchtdauer (Zeit ermittelt mit Akku 18650 Li-Ion 3200 mAh vor dem Abfall der Helligkeit auf 10% vom ursprünglichen Wert)	Turbo	1100 lm/2 h 30 min (520 lm nach 90 sec)	1595 mW/3 h
	Basis2	410 lm/4 h	491 mW/7 h 30 min
	Basis1	130 lm/13 h	120 mW/32 h
	Glühwürmchen	0.6 lm/65 Tage	1 mW/9 Tage
	Stroboskop	410 lm/1 Hz/17 h	1595 mW/1 Hz/15 h
Energieversorgung	1x18650 Li-Ion		
Länge/Gehäusedurchmesser/Kopfdurchmesser	112 mm/20.4 mm/33 mm		
Gewicht ohne/mit Akku	65 g /115 g		
Schutz vor Staub und Feuchtigkeit, Stoßfestigkeit	IP68. Tauchen 10 m bis zu 2 h. Fall aus 10 m		

▶ Alle oben angegebenen Daten wurde durch Messungen gemäß dem Standard ANSI/NEMA FL1-2009 erhalten. Tests werden mit der mitgelieferten Batterie durchgeführt. Die Daten können je nach Umgebungsbedingungen, Wärmeableitung und anderen Faktoren variieren.

Stirnlampe: einfache Bedienung mit einer Hand, zuverlässige Befestigung am Kopf. Kompaktes Gehäuse ohne lange zylindrische Teile, unzuverlässige Gummiverbindungen und überflüssige Elemente. Die Lampe lässt sich leicht anbringen und abnehmen und kann in der Halterung um 180° gedreht werden. Eine Schnellfixierung in Form eines Silikonrings gewährleistet zusätzlichen Halt

Eine Taschenlampe für den Alltag: kompaktes Gehäuse, bequemer seitlicher Bedienknopf, spezielle Mattierung ohne scharfe Strukturen, integrierter kräftiger Magnet und robuster abnehmbarer Stahlclip

Fahrradlampe: Gehäuse aus stabilem und leichtem Flugzeugaluminium, erhöhte Bruchfestigkeit, Feder im hinteren Abdeckung für besseren Schutz des Akkus und des Impulsgebersneue. Konstantes Licht ohne Flackern, optional Halterung für die schnelle Montage

- Vier Dioden: kräftiges ultraviolettes Licht bis 1.6 W und weißes Licht bis 1100 Lumen dank zwei Dioden für jedes Licht
- Das ultraviolette Licht ist zum Aufspüren von Flecken, Lecks, fluoreszierenden Markierungen, für die Suche nach Mineralien, die Ausführung von gerichtsmedizinischen Untersuchungen sowie die Überprüfung der Echtheit von Geld und Ausweisen vorgesehen

- 5 Leuchtmodi für jedes Licht, einfache Bedienung über einen Knopf und Doppelklick für das Umschalten zwischen weißem und ultraviolettem Licht

- Komfortabler breiter Lichtstrahl durch vollständig erneuertes optischen Systems, die TIR-Linse ist durch gehärtetes Glas mit Helligkeitsverstärkender Beschichtung bruchgeschützt

- Die innovative Technologie ermöglicht die Verwendung von Standard 18650 Li-Ion-Akkus und bietet vollständigen Schutz vor Kurzschlüssen, selbst wenn der Magnetanschluss mit Metallgegenständen in Kontakt kommt

- Schutz vor Überhitzung über +58 °C in Echtzeit und vorausschauende Anzeige eines niedrigen Batteriezustandes

- Schutz vor Wasser, Schmutz und Staub nach IP68 – die Lampe leuchtet sogar in einer Tiefe von 10 Metern. Übersteht den Fall aus einer Höhe von bis zu 10 Metern

- Zuverlässiger und feuchtigkeitsbeständiger Magnetanschluss

Lieferumfang

Taschenlampe, Akku 18650 Li-Ion 3200 mAh, magnetische USB-Aufladung, Stirnhalterung, Clip, 2 Ersatz-Befestigungsringe, Benutzeranleitung.

Der Hersteller behält sich das Recht vor, die Ausstattung nach eigenem Ermessen zu modifizieren, ohne die Anleitung zu ändern. Die Spezifizierung kann ohne vorherige Ankündigung geändert werden.

Inbetriebnahme

FÜR BATTERIEEINBAU/WECHSEL

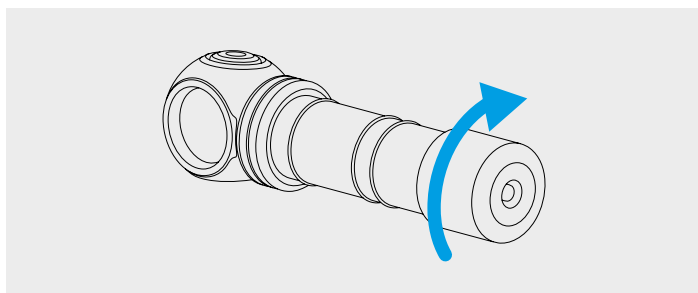

1. Schrauben Sie die hintere Abdeckung ab.
2. Legen Sie die Batterie mit dem positiven Kontakt (+) in Richtung Taschenlampenkopf ein.
3. Bringen Sie die hintere Abdeckung der Taschenlampe wieder an und schrauben Sie sie bis zum Anschlag ein.

Die Taschenlampe ist betriebsbereit.

ANSCHLUSS DER MAGNETISCHEN AUFLADUNG

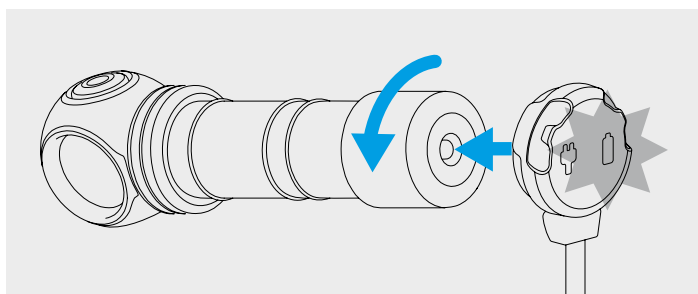

Schrauben Sie die hintere Abdeckung der Taschenlampe um 1/4 ab und schließen Sie das magnetische Ladegerät an der Rückseite der Taschenlampe an.

FARBDISPLAY DES LADEGERÄTES

Das Ladegerät ist nicht angeschlossen:

- Konstant grün – Gerät im Standby-Modus.

Das Ladegerät ist angeschlossen:

- Grün blinkend – der Spannungspegel der Batterie wird gerade bewertet.
- Rot blinkend – schrauben Sie die hintere Abdeckung der Taschenlampe um 1/4 ab, um den Ladevorgang zu starten.
- Orange blinkend – die USB-Ausgangsspannung des Netzteils zu niedrig ist, um den Ladevorgang fortzusetzen, oder dass ein schlechter Kontakt zwischen Ladegerät und Akku besteht. Reinigen Sie die hintere Abdeckung und die Gewinde der Laternenteile und verwenden Sie eine andere Stromquelle.
- Konstant rot – Laden mit nominalem Ladestrom.
- Konstant orange – die USB-Ausgangsspannung des Netzteils zu niedrig ist und der Ladestrom möglicherweise reduziert wird.
- Konstant grün – Aufladung abgeschlossen.

Steuerung

Vorbereitung auf die Arbeit: Schrauben Sie die hintere Lampenabdeckung zu.

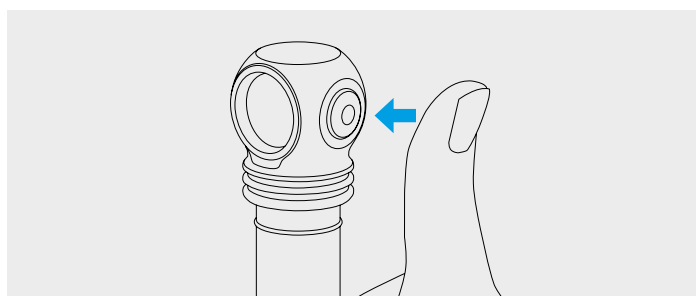

Inaktivierter Status:

1 Klick: Schalten des zuletzt verwendeten Modus ein.

Gedrückt halten: Einschalten des Glühwürmchen-Modus des zuletzt verwendeten Lichts. Beim weiteren Halten beginnt zyklischer Wechsel von Modi des ausgewählten Lichts. Lassen Sie die Taste los, um auszuwählen.

Aktivierter Status:

1 Klick: Ausschalten der Lampe.

Gedrückt halten: Übergang zum zyklischen Wechsel von Modi des ausgewählten Lichts. Lassen Sie die Taste los, um auszuwählen.

2 Klicks: Umschalten zwischen weißem und ultraviolettem Licht in jedem Modus.

Stroboskop-Modi hinzufügen/ausschließen. Schrauben Sie die hintere Abdeckung der ausgeschalteten Lampe um 1/4 ab, drücken Sie den Knopf und schrauben Sie sie bei gedrückter Taste ein und schrauben Sie die Abdeckung wieder ab.

Automatische Speicherung. Nach dem Ausschalten speichert die Taschenlampe die zuletzt gewählte Betriebsart für den schnellen Zugriff beim nächsten Einschalten.

System der aktiven Termokontrolle. Beim Erreichen der Temperatur der Taschenlampe von +58 °C wird die Helligkeit auf den sicheren Wert abgesenkt, so dass die Taschenlampe lange Zeit nicht überhitzt wird. Bei guter Kühlung funktioniert die Taschenlampe, ohne dass die Helligkeit abnimmt.

Niedriger Ladezustand. Fällt die Helligkeit unter ungefähr 25% des Nennwerts, blinkt die Diode zweimal. Sind Sie nicht sicher, ob eine Taschenlampe blinkt oder nicht, schalten Sie diese aus und wieder ein: bei

niedrigem Ladezustand wiederholen sich die Blitze nach 30 Sekunden ab dem Moment, nachdem die Taschenlampe eingeschaltet wird. Bei einem kritischen Stand wird die Helligkeit auf den Glühwürmchen-Modus reduziert.

Sperrfunktion. Um zu verhindern, dass die Taschenlampe versehentlich eingeschaltet wird, schrauben Sie die hintere Abdeckung um 1/4 ab.

! Warnung

Für einen effektiven Betrieb der Taschenlampe empfehlen wir 18650 Li-Ion-Markenbatterien ohne Schutzplatine mit einer Länge von nicht mehr als 70 mm.

Im Turbo-Modi und Stroboskop-Modi kann sich die Taschenlampe schnell erwärmen und die Batterie mit hohem Strom entladen. Lassen Sie die Taschenlampe nicht unbeaufsichtigt, da starkes Licht in der Nähe befindliche Objekte stark erwärmen und sogar ein Feuer verursachen kann.

Um die Taschenlampe in einer Tasche oder Rucksack aufzubewahren oder zu tragen, müssen Sie die Sperrfunktion gegen versehentliches Aktivieren aktivieren.

Laden Sie den Akku nicht in der Taschenlampe auf, wenn die Umgebungstemperatur unter 0 °C liegt.

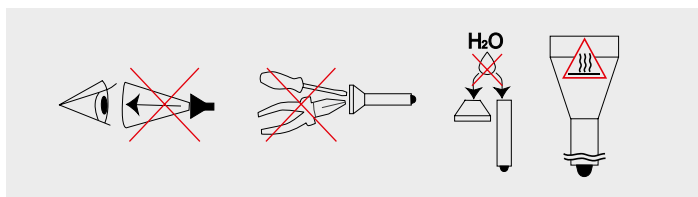

1. Die vorliegende Bedienanleitung und die Empfehlungen für den Einsatz der Stromversorgungselemente sind stets einzuhalten.
2. Bitte verwenden Sie ausschließlich die empfohlenen Stromversorgungselemente.
3. Beachten Sie die Polung der Anschlüsse.
4. Vermeiden Sie Umbau oder Modifizierung der Taschenlampe oder ihrer Komponenten, weil dadurch der Garantieanspruch erlischt.
5. Vermeiden Sie das Eindringen von Wasser oder sonstiger Flüssigkeiten in das Innere der Taschenlampe.
6. Richten Sie niemals den Lichtstrahl der Taschenlampe in die Augen von Menschen oder Tieren – das kann eine kurzzeitige Erblindung hervorrufen.
7. Geben Sie niemals die Taschenlampe unbeaufsichtigt in Kinderhand.

Der Hersteller haftet nicht für Schäden jedweder Art, die der Nutzer aufgrund falscher Bedienung erleidet.

Wartung und Aufbewahrung

Es wird empfohlen, das Gewinde und die Dichtringe der Taschenlampe 1-2 Mal im Jahr von Schmutz und altem Schmiermittel zu reinigen. Bitte beachten Sie, dass verschlissene Dichtringe kein guter Schutz der Taschenlampe vor Wasser oder Staub sind. Verschmutzung und fehlendes Schmiermittel führen zu einem schnellen Verschleiß des Gewindes und der Dichtungen.

Reinigen des Gewindes:

1. Rückwärtigen Deckel abschrauben und Dichtring entnehmen, indem er vorsichtig mit einem Zahnstocher o. ä. angehoben wird (die Verwendung von spitzen/scharfen Metallgegenständen kann den Dichtring beschädigen).
2. Dichtring sorgfältig mit einem weichen Tuch (Papierserviette) ohne Lösungsmittel zu verwenden abreiben. Sollte der Dichtring verschlissen oder beschädigt sein, muss er gegen einen neuen ausgetauscht werden.
3. Metallgewinde sorgfältig mittels einer Bürste und Äthylalkohol reinigen. Ein Eindringen des Äthylalkohols in der Taschenlampe ist zu vermeiden, weil das Funktionsstörungen zur Folge haben könnte.

Nach Abschluss der Reinigungsarbeiten muss das Gewinde und der eingesetzte Dichtungsring neu mit Silikonfett auf der Basis von Polyalphaolefinen (PAO) gefettet werden, z.B., Nyogel 760G. Die Verwendung von anderen Schmierstoffen ist nicht zulässig. Bei aktiver Verwendung oder Einsatz in stark staubhaltigem Milieu wird empfohlen, bei Bedarf eine Reinigung und Schmierung vorzunehmen.

ES WIRD NICHT EMPFOHLEN, die Stromversorgungselemente bei längerer Lagerung in der Taschenlampe zu belassen, da sie auslaufen und das Leuchteninnere beschädigen können. Bei Lagerung der Leuchte im einsatzbereiten Zustand mit eingesetzten Stromzellen sollten vorsorglich neue und aufgeladene Elemente eingesetzt werden, unter Beachtung der Lagertemperatur und mindestens monatlicher Zustandsprüfung. Sobald die Stromelemente Anzeichen für eine Beschädigung aufweisen, sollten sie unverzüglich aus der Taschenlampe genommen und aus dem Verkehr gezogen werden.

Garantie und Service

Eine kostenlose Garantiereparatur gilt 10 Jahre lang (mit Ausnahme von Batterien, Ladegeräten, Tasten und Anschlüssen, für die eine Garantie von 2 Jahren gilt) ab Kaufdatum, das durch den Beleg bestätigt wird. Die Garantie deckt keine Schäden in folgenden Fällen ab:

1. Unvorschriftsmäßige Verwendung.
2. Versuche, die Geräte von einem nicht zertifizierten Handwerker zu ändern oder reparieren lassen.
3. Gebrauch in chlorierten, kontaminierten Flüssigkeiten oder Meerwasser.
4. Eintauchen in Flüssigkeit, wenn die Dichtigkeit beeinträchtigt ist.

5. Hitze- oder Chemikalieneinwirkung, einschließlich der Flüssigkeiten aus ausgefallenen Batterien.

6. Verwendung der qualitativ mangelhaften Batterien.

Repräsentanz in Deutschland

Deutschland, 10551 Berlin, Jonasstraße 6

+49 (30) 279-983-25, service@armytekstore.de

www.armytekstore.de

Merci d'avoir choisi le produit Armytek.
Nous vous prions de prendre connaissance de la notice avant l'utilisation.

Spécifications

Nom du modèle	Wizard C2 WUV (White)		
LED/Type d'optique	2 x Cree XD16 (blanche) + 2 x Prolight PQ2N (ultraviolette)/TIR		
Stabilisation de la luminosité	COMPLÈTE (lumière constante)		
	Lumière blanche	Lumière ultraviolette	
Flux lumineux	1100 lm	1595 mW	
Force maximale de la lumière	2400 cd	-	
Un faisceau focalisé : Un faisceau large	70°:120°		
Portée lumineuse	98 m	-	
Longueur d'onde	-	400 nm	
Modes, flux lumineux et temps de fonctionnement (les mesures ont été faites pour batterie 18650 Li-Ion 3200 mAh avant que la luminosité ne tombe à 10% de la luminosité d'origine)	Turbo	1100 lm/2 h 30 min (520 lm au bout de 90 sec)	1595 mW/3 h
	Base2	410 lm/4 h	491 mW/7 h 30 min
	Base1	130 lm/13 h	120 mW/32 h
	Luciole	0.6 lm/65 jours	1 mW/9 jours
	Strob	410 lm/1 Hz/17 h	1595 mW/1 Hz/15 h
Alimentation	1x18650 Li-Ion		
La longueur/diamètre du corps/diamètre de la tête	112 mm/20.4 mm/33 mm		
Poids sans/avec batterie	65 g /115 g		
Protection contre la poussière et l'humidité, résistance aux chocs	IP68. Immersion jusqu'à 10 m pendant 2 h. Chutes allant jusqu'à 10 m		

► Toutes les données présentées ci-dessus ont été mesurées conformément à la norme ANSI/NEMA FL1-2009. Les tests sont effectués sur la batterie fournie. Les données peuvent varier en fonction des conditions environnementales, de la dissipation thermique et d'autres facteurs.

Lampe frontale : opération facile d'une seule main, support frontal sécuritaire. Boîtier monobloc sans longs fils, connecteurs en caoutchouc peu fiables ou fixateurs inutiles. La lampe est facile à installer, à retirer et à faire pivoter à 180° dans son support. L'anneau en silicone à dégagement rapide offre un point de fixation supplémentaire

Lampe torche pour tous les jours : boîtier compact, bouton latéral pratique, anodisation mate spéciale sans relief irritant, puissant aimant intégré et clip amovible en acier

Lampe pour vélo : boîtier en aluminium de qualité aéronautique durable et léger, résistance aux chocs améliorée, ressort dans le couvercle arrière pour une meilleure protection de la batterie et du driver. Lumière constante sans scintillement, support à dégagement rapide en option

- Quatre DEL : puissante lumière ultraviolette jusqu'à 1.6 W et lumière blanche jusqu'à 1100 lumens grâce à 2 DEL pour chaque lumière
- La lumière ultraviolette est conçue pour détecter les taches, les fuites, les marques fluorescentes, trouver des minéraux, effectuer des examens médico-légaux, vérifier l'authenticité des billets de banque et des passeports

- 5 modes de luminosité pour chaque lumière, opération simple avec un bouton et un double-clic pour basculer entre la lumière blanche et ultraviolette
- Faisceau large et pratique grâce à un système optique entièrement repensé, lentille TIR protégée contre les rayures par un verre antireflet trempé
- La technologie innovante vous permet d'utiliser n'importe quelle batterie standard Li-Ion 18650, tout en offrant une protection complète contre les courts-circuits, et ce, même en cas de contact du port magnétique avec des objets métalliques
- Protection active et en temps réel contre la surchauffe au-dessus de +58 °C et indicateur d'avertissement de batterie faible
- Protection totale contre l'eau, la saleté et la poussière selon la norme IP68 : la lampe continue de fonctionner jusqu'à une profondeur de 10 mètres. Résiste à des chutes pouvant aller jusqu'à 10 mètres de hauteur
- Port magnétique fiable et étanche

Contenu de livraison

Lampe, batterie 18650 Li-Ion 3200 mAh, chargeur USB magnétique, clip, support frontal, 2 joints toriques de rechange, manuel d'utilisateur.

Le fabricant se réserve le droit de modifier la configuration à sa propre convenance sans apporter de modifications au manuel. Les spécifications peuvent être modifiées sans avis préalable.

Préparations préalables

POUR INSTALLER/REPLACER LA BATTERIE

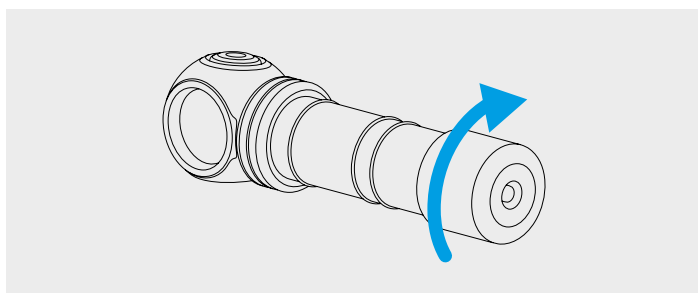

1. Dévisser le couvercle arrière de la lampe.
2. Insérez la batterie avec le contact positif (+) vers la tête de la lampe.
3. Remettez le couvercle arrière de la lampe en place et serrez complètement.

La lampe est prête à être utilisée.

LE CHARGEMENT MAGNÉTIQUE

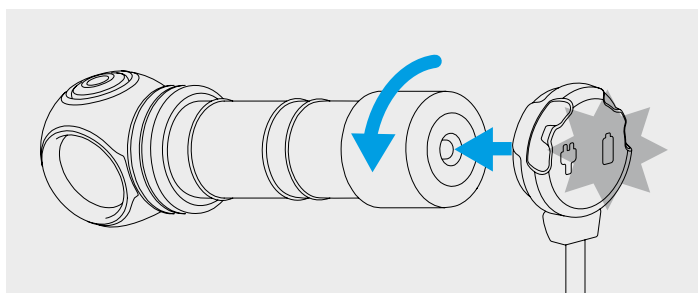

Dévisser le couvercle arrière de la lampe à 1/4 et connectez le chargeur magnétique à la partie arrière de la lampe.

INDICATEURS D'ÉTAT DE CHARGEUR

Le chargeur n'est pas connecté :

- Vert constant – l'appareil est en mode d'attente.

Le chargeur est connecté :

- Vert clignotant – la mesure de niveau de tension dans la batterie est en cours.
- Rouge clignotant – dévissez le couvercle arrière de la lampe à 1/4 pour débiter le chargement.

- Orange clignotant – la tension de sortie USB du bloc d'alimentation est trop faible pour continuer à charger correctement, ou bien il y a un mauvais contact entre le chargeur et la batterie. Nettoyez le couvercle arrière et les filets des pièces de la lampe, ou utilisez une autre source d'alimentation.
- Rouge constant – chargement avec courant de charge nominal.
- Orange constant – la tension de sortie USB du bloc d'alimentation est trop faible et il est possible que le courant de charge soit réduit.
- Vert constant – le chargement est terminé.

Mode d'exploitation

Préparation à l'utilisation: Dévissez le couvercle arrière de la lampe.

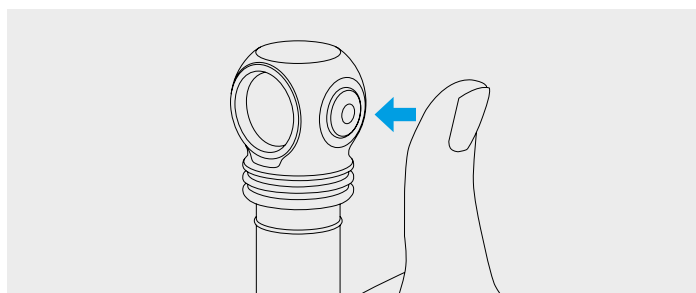

Etat éteint:

1 clic: Lancement du dernier mode utilisé.

Appui et maintien: Activation du mode Luciole de la dernière lumière utilisée. Un maintien supplémentaire commence la commutation cyclique des modes de la lumière choisie. Relâchez le bouton pour choisir.

Etat allumé:

1 clic: Extinction de la lampe.

Appui et maintien: Défilement cyclique des modes de la lumière choisie. Relâchez le bouton pour choisir.

2 clics: Commutation entre la lumière blanche et ultraviolet dans n'importe quel mode.

Ajouter/Supprimer Stroboscopes. Dévissez de 1/4 le couvercle arrière de la lampe éteinte, pressez bouton et sans le relâcher, vissez et dévissez le couvercle.

Automémorisation. Une fois la lampe éteinte, le mode précédemment utilisé est mémorisé pour pouvoir accéder rapidement à ce dernier en rallumant la lampe.

Le système de contrôle actif de la température. A l'approche de +58 °C la température critique de la lampe, la luminosité baisse jusqu'à un niveau de sécurité permettant à la lampe d'éviter la surchauffe. Dans les conditions de bon refroidissement, la luminosité reste constante.

Niveau bas de charge de la batterie. Lorsque la luminosité tombe en dessous d'environ 25% de la valeur nominale, la diode clignote deux fois. Si vous n'êtes pas sûr que la lampe de poche a clignoté ou non, éteignez-la puis rallumez : en cas de faible niveau de charge, les clignotements se répètent 30 secondes après l'allumage de la lampe de poche. À un niveau critique, la luminosité est réduite au mode Luciole.

Fonction de verrouillage. Pour éviter les allumages intempestifs ou accidentels lors du transport/stockage il faut dévisser le couvercle arrière à 1/4.

! Précautions

Pour un fonctionnement efficace de la lampe, nous recommandons des batteries originales Li-Ion 18650 sans plaque de protection d'une longueur maximale de 70 mm.

Dans les modes Turbo et Strob, la lampe peut chauffer et la batterie se décharger rapidement. Ne laissez pas la lampe torche sans surveillance, car une lumière puissante peut fortement chauffer les objets à proximité et même provoquer un incendie.

Pour ranger ou transporter la lampe dans une poche ou un sac, vous devez activer la fonction de verrouillage contre l'activation accidentelle.

Ne chargez pas la batterie de la lampe de poche lorsque la température ambiante est inférieure à 0 °C.

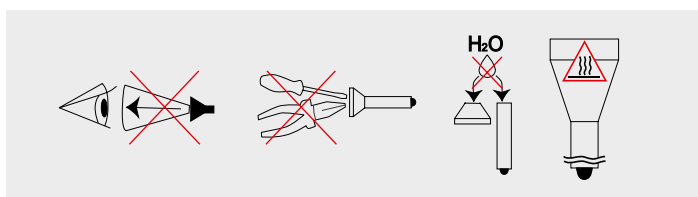

1. Suivez attentivement cette notice et les recommandations d'utilisations des batteries.
2. Utilisez des batteries recommandées.
3. Respectez le sens de la polarité (+/-).
4. N'essayez pas de modifier la lampe et/ou ses composants. Une quelconque modification entraîne l'annulation de la garantie.
5. Ne laissez pas l'eau ou d'autres liquides pénétrer à l'intérieur de la lampe.
6. Ne dirigez pas le faisceau lumineux directement dans les yeux de personnes ou d'animaux. L'intensité lumineuse peut abîmer les yeux et provoquer un aveuglement de courte durée.
7. Toute utilisation de la lampe par les enfants doit s'effectuer sous la surveillance d'un adulte.

La société décline toute responsabilité quant au risque éventuel de blessure provenant ou résultant de l'usage incorrect du produit.

Entretien et stockage

Il est recommandé de nettoyer les filets et les bagues d'étanchéité de la lampe 1-2 fois par an. Enlever le salissement et le vieux lubrifiant de la lampe. N'oubliez pas qu'une résistance fiable à l'eau et à la poussière ne peut pas être assurée par des bagues usées, et que le salissement et le manque de lubrifiant entraînent une usure rapide des joints et des filets.

Pour nettoyer les filets, vous devez:

1. Dévisser le couvercle arrière et retirer avec précaution la bague d'étanchéité à l'aide d'un cure-dent (l'utilisation d'objets tranchants métalliques peut endommager l'anneau).
2. Essuyer soigneusement la bague d'étanchéité avec un chiffon doux (ou avec une serviette en papier) sans utiliser de solvants. Si la bague d'étanchéité est usée ou endommagée, elle doit être remplacée par une neuve.
3. Nettoyer soigneusement les filets métalliques avec une brosse en utilisant de l'alcool éthylique. Cependant, il faut veiller à ce que l'alcool ne pénètre pas à l'intérieur de la lampe. Cela peut entraîner son dysfonctionnement.

Une fois le nettoyage terminé, les filets et la bague d'étanchéité réinstallés doivent être graissés avec de la graisse silicone à base de polyalphaoléfine, par exemple Nyogel 760G. L'utilisation d'autres lubrifiants est inadmissible. En cas d'utilisation fréquente ou dans les endroits saturés de poussière il est recommandé de nettoyer et de lubrifier suivant les besoins.

IL EST DECONSEILLE de laisser les batteries dans le compartiment à batteries pendant les périodes de stockage prolongé, car elles peuvent couler et endommager les pièces intérieures de la lampe. Si vous maintenez la lampe avec des batteries à l'état prêt à utiliser, insérez des batteries neuves et rechargées, gardez la lampe à la température autorisée pour les batteries et vérifiez leur état au moins une fois par mois. Si vous remarquez des signes d'endommagement des batteries, retirez-les immédiatement de la lampe et mettez-les hors service.

Garantie et service

La société garantit la réparation gratuite de la lampe pour une durée de 10 ans à partir de la date d'achat en cas de présence d'un justificatif d'achat (sauf les batteries, chargeurs de batterie, boutons, boîte de contact à fiches dont la garantie est 2 ans). Sont exclus de cette garantie:

1. Exploitation non conforme.
2. Les transformations et les modifications non autorisées.
3. Utilisation dans des liquides chlorés, contaminés ou dans l'eau de mer.
4. L'immersion dans un liquide lorsque l'étanchéité est perturbée.
5. Utilisation à une température élevée ou au contact avec des substances chimiques, notamment le liquide des piles d'alimentation défectueuses.
6. L'utilisation de piles de mauvaise qualité.

La représentation à EU

Deutschland, 10551 Berlin, Jonasstraße 6
+49 (30) 279-983-25 • service@armytekstore.de
www.armytekstore.de

RUS РУКОВОДСТВО ПОЛЬЗОВАТЕЛЯ

Спасибо, что выбрали продукцию Armytek.

Пожалуйста, ознакомьтесь с инструкцией перед использованием.

Спецификация

Наименование модели	Wizard C2 WUV (White)		
Светодиод/Тип оптики	2 x Cree XD16 (белый) + 2 x Prolight PQ2N (ультрафиолетовый)/TIR		
Стабилизация яркости	ПОЛНАЯ (постоянный свет)		
	Белый свет	Ультрафиолетовый свет	
Световой поток	1100 лм	1595 мВт	
Пиковая сила света	2400 кд	—	
Центральное пятно : Боковая засветка	70°:120°		
Дальность света	98 м	—	
Длина волны	—	400 нм	
Режимы, световой поток и время работы (испытания проводились на аккумуляторе 18650 Li-Ion 3200 мАч до падения яркости к 10% от первоначальной)	Турбо	1100 лм/2 ч 30 мин (520 лм после 90 сек)	1595 мВт/3 ч
	Базовый2	410 лм/4 ч	491 мВт/7 ч 30 мин
	Базовый1	130 лм/13 ч	120 мВт/32 ч
	Светлячок	0.6 лм/65 д	1 мВт/9 д
	Строб	410 лм/1 Гц/17 ч	1595 мВт/1 Гц/15 ч
Элементы питания	1x18650 Li-Ion		
Длина/Диаметр тела/Диаметр головы	112 мм/20.4 мм/33 мм		
Вес без/с питанием	65 г/115 г		
Пыле- и влагозащита, ударостойкость	IP68. Погружение на 10 м до 2 ч. Падение с 10 м		

▶ Все приведенные выше данные получены в результате измерений по стандарту ANSI/NEMA FL1-2009. Тесты выполнены на аккумуляторе в комплекте. Данные могут отличаться в зависимости от условий окружающей среды, рассеивания тепла и других факторов.

Налобный фонарь: простое управление одной рукой, надежное налобное крепление. Цельный корпус без длинных проводов, ненадежных резиновых соединителей и лишних блоков. Фонарь легко устанавливается, снимается и вращается в креплении на 180°. Быстросъемное силиконовое кольцо обеспечивает дополнительную фиксацию

Фонарь на каждый день: компактный корпус, удобная боковая кнопка, специальное матовое анодирование без острой накатки, сильный встроенный магнит и надежная съемная стальная клипса

Велофонарь: корпус из прочного и легкого авиационного алюминия, повышенная ударостойкость, пружина в задней крышке для лучшей защиты аккумулятора и драйвера. Постоянный свет без мерцания, опциональное быстросъемное крепление

• Четыре диода: мощный поток ультрафиолетового света до 1.6 Вт и белого света до 1100 люмен благодаря 2 диодам для каждого света

• Ультрафиолетовый свет предназначен для обнаружения бытовых пятен, утечек, флуоресцентных меток, поиска минералов, проведения судебно-медицинской экспертизы, проверки подлинности денег и паспортов

• 5 режимов яркости для каждого света, простое управление одной кнопкой и двойной клик для переключения между белым и ультрафиолетовым светом

• Комфортный широкий луч полностью обновленной оптической системы, TIR-линза защищена от царапин закаленным стеклом с просветляющим покрытием

• Инновационная технология позволяет использовать любые стандартные аккумуляторы 18650 Li-Ion и обеспечивает полную защиту от короткого замыкания даже в случае контакта магнитного порта с металлическими предметами

• Активная защита от перегрева выше +58 °C в режиме реального времени и предупредительная индикация низкого заряда батареи

• Полная защита от воды, грязи и пыли по стандарту IP68 – фонарь продолжает работать даже на глубине 10 метров. Выдерживает падение с высоты до 10 метров

• Надежный и водонепроницаемый магнитный порт

Комплектация

Фонарь, аккумулятор 18650 Li-Ion 3200 мАч, магнитная USB зарядка, клипса, налобное крепление, 2 запасных уплотнительных кольца, инструкция.

Производитель оставляет за собой право изменять комплектацию по своему усмотрению, не внося изменений в инструкцию. Спецификация может быть изменена без предварительного уведомления.

Подготовка к работе

ДЛЯ УСТАНОВКИ/ЗАМЕНЫ ЭЛЕМЕНТА ПИТАНИЯ

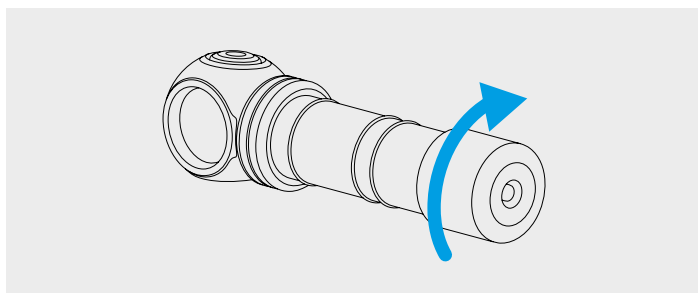

1. Открутите заднюю крышку фонаря.
2. Вставьте элемент питания положительным контактом (+) к головной части фонаря.
3. Установите на место заднюю крышку фонаря и закрутите до упора.

Фонарь готов к работе.

ПОДКЛЮЧЕНИЕ МАГНИТНОЙ ЗАРЯДКИ

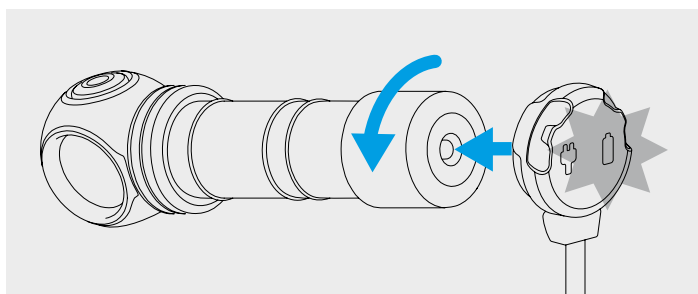

Открутить заднюю крышку фонаря на 1/4 и подключить магнитное зарядное устройство к задней части фонаря.

ЦВЕТНАЯ ИНДИКАЦИЯ ЗАРЯДНОГО УСТРОЙСТВА

Зарядное устройство не подключено:

- Зеленый постоянный — устройство в режиме ожидания.

Зарядное устройство подключено:

- Зеленый мигающий — идет оценка уровня напряжения на аккумуляторе.
- Красный мигающий — открутите заднюю крышку фонаря на 1/4 для начала зарядки.
- Оранжевый мигающий — выходное напряжение USB источника питания слишком низкое для корректного продолжения зарядки или плохой контакт между зарядным устройством и аккумулятором. Очистите заднюю крышку и резьбу частей фонаря, используйте другой источник питания.
- Красный постоянный — идет зарядка номинальным зарядным током.
- Оранжевый постоянный — выходное напряжение USB источника питания слишком низкое, зарядный ток может быть снижен.
- Зеленый постоянный — зарядка завершена.

Управление

Подготовка к работе: Закрутите заднюю крышку фонаря до упора.

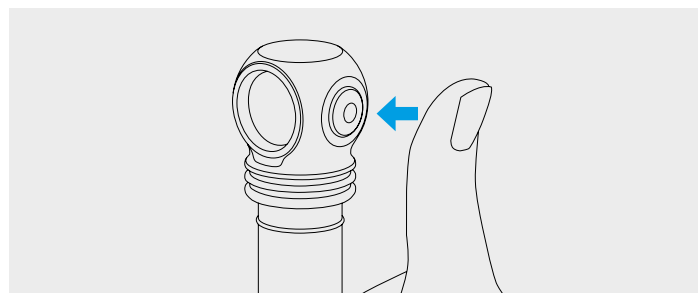

Выключенное состояние:

1 клик: Включение последнего использованного режима.

Нажатие и удержание: Включение режима Светлячок последнего использованного света. Дальнейшее удержание начнет циклический перебор режимов выбранного света. Отпустите кнопку для выбора.

Включенное состояние:

1 клик: Выключение фонаря.

Нажатие и удержание: Переход к циклическому перебору режимов выбранного света. Отпустите кнопку для выбора.

2 клика: Переключение между белым и ультрафиолетовым светом в любом режиме.

Добавить/Исключить режимы Строб. Открутите заднюю крышку выключенного фонаря на 1/4, нажмите кнопку и, удерживая ее нажатой, закрутите крышку, а затем открутите еще раз.

Автозапоминание. После выключения фонаря последний режим запоминается для быстрого доступа при следующем включении.

Система активного термоконтроля. При приближении температуры фонаря к +58 °C яркость будет снижена до безопасного значения, позволяющего фонарю не перегреваться длительное время. В условиях хорошего охлаждения фонарь светит без падения яркости.

Низкий уровень заряда. Когда яркость станет меньше приблизительно 25% от номинальной, диод моргнет дважды. Если вы не уверены, моргнул фонарь или нет, выключите его и включите

снова: в случае низкого уровня заряда вспышки повторяются через 30 сек с момента включения фонаря. При критическом уровне яркость снижается до режима Светлячок.

Функция блокировки. Для предотвращения случайного включения фонаря открутите заднюю крышку на 1/4.

⚠ Предостережения

Для эффективной работы фонаря рекомендуем фирменные аккумуляторы 18650 Li-Ion без платы защиты длиной не более 70 мм.

В режимах Турбо и Строб фонарь может быстро нагреваться и разряжать батарею высоким током. Нельзя оставлять фонарь без присмотра, так как мощный свет способен сильно нагреть близлежащие предметы и даже стать причиной возгорания.

Для хранения или переноски фонаря в кармане или сумке необходимо активировать функцию блокировки от случайного включения.

Нельзя заряжать аккумулятор в фонаре при температуре окружающей среды ниже 0 °С.

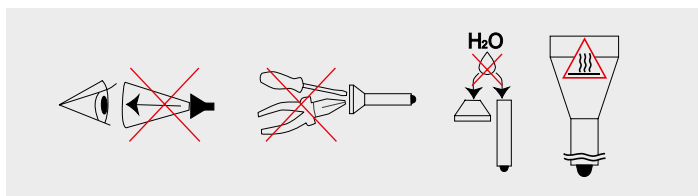

1. Всегда следуйте данной инструкции и рекомендациям по эксплуатации элементов питания.
2. Используйте только рекомендованные элементы питания.
3. Не нарушайте полярность элементов питания.
4. Не пытайтесь переделать или модифицировать фонарь или его компоненты, это лишит Вас гарантии на него.
5. Не допускайте попадания воды или других жидкостей внутрь фонаря.
6. Не направляйте включенный фонарь в глаза людям или животным — это может вызвать кратковременное ослепление.
7. Не разрешайте детям использовать фонарь без вашей помощи.

Компания не несет ответственности за любой вред, причиненный пользователю в результате неправильной эксплуатации.

Уход и хранение

Рекомендуется 1–2 раза в год очищать от грязи и старой смазки резьбу и уплотнительные кольца фонаря. Помните, что надежная защита фонаря от воды и пыли не может быть обеспечена

изношенными уплотнителями, а загрязнения и отсутствие смазки приводят к быстрому износу уплотнителей и резьбы.

Для очистки резьбы необходимо:

1. Открутить заднюю крышку и снять уплотнительное кольцо, аккуратно подцепив его зубочисткой (применение металлических острых предметов может повредить кольцо).
2. Тщательно протереть уплотнительное кольцо мягкой салфеткой (можно бумажной) без применения растворителей. Если уплотнительное кольцо изношено или повреждено, его необходимо заменить на новое.
3. Металлическую резьбу аккуратно очистить с помощью щетки с применением этилового спирта. Избегайте попадания спирта внутрь фонаря, т.к. это может привести к нарушению его функционирования.

По завершении очистки резьбу и установленное на место уплотнительное кольцо следует заново смазать силиконовой смазкой на основе полиальфаолефина (polyalphaolefin), например, Nyogel 760G. Применение других смазок недопустимо. При активной эксплуатации или эксплуатации в особо пыльных условиях рекомендуется выполнять очистку и смазку по мере необходимости.

НЕ РЕКОМЕНДУЕТСЯ оставлять элементы питания внутри фонаря при длительном хранении, поскольку они могут протечь и испортить внутренние части фонаря. Если вы храните фонарь в состоянии готовности с установленными элементами питания, то предварительно установите новые и заряженные элементы питания, соблюдайте допустимую для них температуру хранения и проверяйте их состояние хотя бы раз в месяц. Если вы заметили какие-либо признаки повреждений элементов питания, немедленно извлеките их из фонаря и выведите из эксплуатации.

Гарантия и сервис

Бесплатный гарантийный ремонт осуществляется в течение 10 лет (кроме элементов питания, зарядных устройств, кнопок и соединительных разъемов, имеющих 2 года гарантии) с даты покупки при наличии документа, подтверждающего покупку. Гарантия не распространяется на повреждения при:

1. Использовании не по инструкции.
2. Попытках модификации или ремонта несертифицированным мастером.
3. Использовании в хлорированных, загрязненных жидкостях или морской воде.
4. Погружении в жидкость при нарушенной герметичности.
5. Воздействии высокой температуры или химических веществ, в т.ч. жидкости из протекших элементов питания.
6. Применении некачественных элементов питания.

Представительство в России

Россия, 129085, Москва, пр.Мира, 95, стр.1,
офис 708 8 (800) 100-4715 (по России звонок бесплатный)
service@armytek.ru, www.armytek.ru

Kiitos Armytek, tuotteen valinnasta.

Ennen käytön aloittamista tutustu käyttöohjeeseen.

Ominaisuudet

Malli	Wizard C2 WUV (White)		
LED/Optiikka	2 x Cree XD16 (valkoinen) + 2 x Prolight PQ2N (ultravioletti)/TIR		
Kirkkauden vakauttaminen	TÄYSI (jatkuva valo)		
	Valkoinen valo	Ultravioletti valo	
Valovirta	1100 lm	1595 mW	
Valokeilan intensiteetti	2400 cd	–	
Keskipiste: Sivuvalaistus	70°:120°		
Valoetäisyys	98 m	–	
Aallonpituus	–	400 nm	
Toimintotilat, valovirta ja toiminta-aika (kokeet suoritettiin käyttäen akku 18650 Li-Ion 3200 mAh, kunnes kirkkaus putosi 10% :iin alkuperäisestä arvosta)	Turbo	1100 lm/2 t 30 min (520 lm 90 sec jälkeen)	1595 mW/3 t
	Perus2	410 lm/4 t	491 mW/7 t 30 min
	Perus1	130 lm/13 t	120 mW/32 t
	Tulikärpänen	0.6 lm/65 päivän	1 mW/9 päivän
	Strobo	410 lm/1 Hz/17 t	1595 mW/1 Hz/15 t
Virransyöttö	1x18650 Li-Ion		
Pituus/rungon halkaisija/pään halkaisija	112 mm/20.4 mm/33 mm		
Paino ilman akkua/akun kanssa	65 g/115 g		
Pöly- ja kosteussuojaus, iskunkestävyys	IP68. Uppoaminen 10 m asti enintään 2 t. Putoaminen 10 m		

- Kaikki yllä olevat tiedot ovat ANSI/NEMA FL1-2009 -mittauksista. Testit suoritetaan akkupaketille. Tiedot voivat vaihdella ympäristöolosuhteista, lämmöntuotosta ja muista tekijöistä riippuen.

Otsalamppu: helppo käyttö yhdellä kädellä, turvallinen otsalamppun kiinnitys. Yksiosainen runko ilman pitkiä johtoja, epäluotettavia kumiliittimiä ja tarpeettomia palikoita. Taskulamppu voidaan helposti asentaa, irrottaa ja kääntää 180° kiinnikkeessä. Pikavapautuva silikoni-rengas tarjoaa ylimääräisen kiinnityksen

Jokapäiväinen taskulamppu: kompakti runko, kätevä sivupainike, erityinen matta anodisointi ilman teräviä nystyröitä, vahva integroitu magneetti ja turvallinen irrotettava teräsklipsi

Polkupyörän lyhty: Runko on valmistettu kestävästä ja kevyestä lentokonealumiinista, iskunkestävyys on parantunut, takakannen jousi parantaa akkua ja ajurien suojaa. Jatkuva valo ilman välkyntää, valinnainen pikalukitus mount

- Neljä diodia: tehokas ultraviolettivalo jopa 1.6 W ja valkoinen valo jopa 1100 lumenia 2 diodin ansiosta kutakin valoa kohden
- Ultraviolettivalo on tarkoitettu kotitalouksien tahrojen, vuotojen ja fluoresoivien merkkien havaitsemiseen, mineraalien löytämiseen, rikosteknisten tutkimusten tekemiseen sekä rahan ja passien aitouden tarkistamiseen
- 5 kirkkaustilaa jokaiselle valolle, yksinkertainen yhden painikkeen käyttö ja kaksoisnapsautus valkoisen ja ultraviolettivalon välillä vaihtamiseksi

- Mukava leveä säde täysin uusittu optisen järjestelmän, TIR-linssi on suojattu naarmuilta karkaistulla lasilla, jossa on heijastamaton pinnoite
- Innovatiivinen tekniikka mahdollistaa minkä tahansa standardin 18650 Li-Ion-akun käytön ja tarjoaa täyden oikosulkusuojauksen myös silloin, kun magneettinen portti koskettaa metalliesineitä
- Aktiivinen suojaus yli +58 °C:n ylikuumenemista vastaan reaaliaikaisesti ja varoitus akun heikosta latauksesta
- Täysin suojattu vedeltä, lialta ja pölyltä IP68-luokituksen mukaisesti-lyhty toimii jopa 10 metrin syvyydessä. Kestää putoamiset jopa 10 metrin korkeudesta
- Kestävä ja vedenpitävä magneettiportti

Pakkauksen sisältö

Taskulamppu, 18650 Li-Ion 3200 mAh -akku, magneettinen USB-laturi, klipsi, otsaan kiinnitys, 2 vara-O-rengasta, käyttöohje.

Valmistajalla on oikeus muuttaa pakkauksen sisältöä oman näkemyksensä mukaan tekemättä muutoksia käyttöohjeeseen. Teknisiä tietoja voidaan muuttaa ilman erillistä ilmoitusta.

Käyttöönotto

VIRTALÄHTEEN ASENNUS/VAIHTO

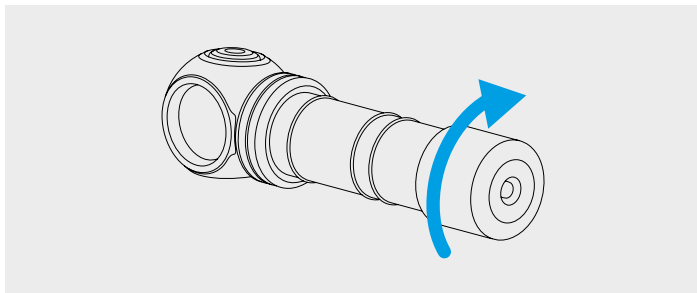

1. Kierrä auki takakorkki.
2. Asenna virtalähde plusnapa (+) kohti valaisimen etupäätä.
3. Aseta taskulampun takakansi takaisin paikalleen ja ruuvaa se kiinni, kunnes se pysähtyy.

Valaisin on käyttövalmis.

MAGNEETILATURIN KYTKENTÄ

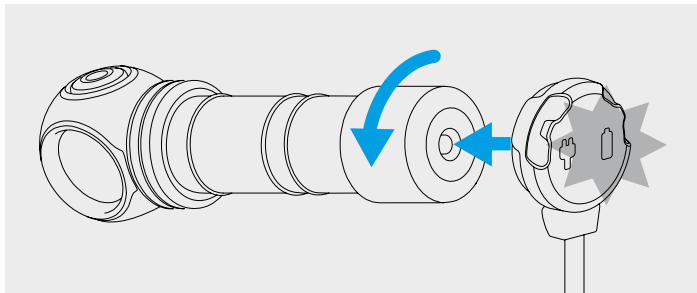

Kierrä takakorkin kansi auki 1/4 kierroksen verran ja kytke magneettilaturi lampun takaosaan.

LATURIN VALOINDIKAATTORI

Laturi ei ole kytketty:

- Jatkuva vihreä – laturi on odotustilassa.

Laturi on kytketty:

- Vilkkuva vihreä – latausasteen arviointi meneillään.
- Vilkkuva punainen – kierrä lampun takakansi auki 1/4 kierrosta latauksen aloittamiseksi.

- Vilkkuva oranssi – USB-virtalähteen lähtöjännite on liian alhainen latauksen jatkamiseksi oikein tai laturin ja akun välillä on huono kontakti. Puhdista taskulampun takakansi ja kierteitetetyt osat, käytä eri virtalähdettä.
- Jatkuva punainen – lataus nimellisellä latausvirralla.
- Jatkuva oranssi – USB-virtalähteen lähtöjännite on liian alhainen, latausvirta voi pienentyä.
- Jatkuva vihreä – lataus valmis.

Käyttö

Käyttöönoton valmistaminen: kierrä lampun takakorkki loppuun asti.

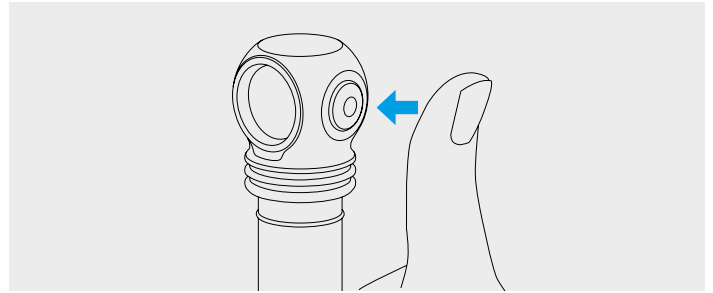

Pois päältä -tila:

1 klikkaus: Viimeksi käytetyn tilan päälle kytkentä.

Painallus ja sen pitäminen: Viimeeksi käytetyn valon Tulikärpänen -tilan kytkeminen. Mikäli pitäminen jatkuu, alkaa valitun valon toimintatilojen selaaminen. Vapauta painiketta valinnan vahvistamiseksi.

Päälle kytketty -tila:

1 klikkaus: Lampun sammuttaminen.

Painallus ja sen pitäminen: Siirtyminen valitun valon toimintatilojen selaamiseen. Vapauta painiketta valinnan vahvistamiseksi.

2 klikkausta: Valkoisen ja ultraviolettin valon välinen kytkentä toteutuu missä tahansa toimintatilassa.

Lisää/poista Stroboskoopit. Kierrä auki 1/4:lla sammutetun taskulampun takakansi, pitämällä painiketta alas painettuna kierrä korkki kiinni ja sitten taas auki.

Viimeisen tehotilan muisti. Valaisin muistaa automaattisesti viimeksi käytössä olleen tehotilan, ja käyttää tätä tehotilaa päälle kytkettäessä.

Aktiivinen lämpötilan hallinta. Lampun lämpötilan lähestyessä +58 °C kirkkautta alennetaan turva-arvoon, joka estää lampun ylikuumenemista pitkään. Hyvällä jäähdytyksellä valaisin toimii pitkään pudottamatta kirkkautta.

Alhainen lataus. Kun kirkkaus laskee alle n. 25% nimellisarvosta, diodi vilkkuu kahdesti. Jos et ole varma, vilkkuiko valaisimen vai ei, sammuta se ja kytke se uudelleen päälle: jos varaustaso on heikko, salamat toistuvat 30 sekunnin kuluttua siitä hetkestä, kun valaisimen on kytketty päälle. Kriittisellä tasolla kirkkaus pienenee Tulikärpänen toimintatilan mukaiseksi.

Lukitustoiminto. Valaisimen sattumanvaraisen päälle kytkennän estämiseksi kierrä takakorkki 1/4 auki.

! Varoitukset

Valaisimen tehokkuuden varmistamiseksi suositellaan alkuperäisten 18650 Li-Ion -akkujen käyttöä ilman suojapiiriä pituudeltaan enintään 70 mm.

Turbo ja Strobe -tilat taskulamppu voi kuumentua nopeasti ja purkaa akun suurella virralla. Älä jätä taskulamppua ilman valvontaa, sillä voimakas valo voi kuumentaa voimakkaasti lähellä olevia esineitä ja aiheuttaa jopa tulipalon.

Jos haluat säilyttää tai kuljettaa taskulamppua taskussa tai laukussa, aktivoi lukitustoiminto, jotta se ei kytkeydy päälle vahingossa.

Älä lataa taskulampun akkua, kun ympäristön lämpötila on alle 0 °C.

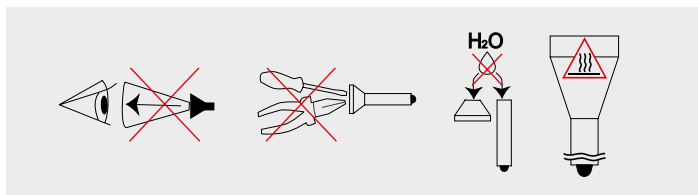

1. Noudata aina tämän ohjekirjan neuvoja ja suosituksia.
2. Käytä valaisimessa ainoastaan suositeltuja akkuja.
3. Huolehdi aina akkujen oikeasta napaisuudesta.
4. Älä tee muutoksia valaisimeen. Muutosten tekeminen mitätöi takuun.
5. Estä veden tai muiden nesteiden pääsy valaisimen sisään.
6. Älä ikinä osoita taskulampulla ihmisten tai eläinten silmiin. Valaisimen kirkas valo voi silmiin suunnattuna aiheuttaa näkövammoja.
7. Älä anna lasten käyttää valaisinta ilman aikuisen valvontaa.

Valmistaja eivät vastaa vahingoista, jotka aiheutuvat tuotteen virheellisestä käytöstä.

Huolto ja säilytys

Akkupesän kierteet ja tiivisterengas tulisi puhdistaa liasta ja rasvasta vähintään kaksi kertaa vuodessa. Kulunut tiivisterengas heikentää valaisimen veden- ja pölynkestävyyttä. Likaantuminen ja voitelun puute aiheuttaa kierteiden ja tiivisteen tavallista nopeampaa kulumista.

Näin puhdistat akkupesän kierteet:

1. Kierrä akkupesän korkki auki ja poista tiivisterengas esim. hammas-tikulla (älä käytä teräviä metalliesineitä, jotta tiiviste ei vahingoitu).
2. Pyyhi tiivisterengas huolellisesti liinalla. Älä käytä liuottimia. Jos tiivisterengas on kulunut tai rikkoutunut, korvaa se uudella.

3. Puhdista teräskierre huolellisesti harjalla käyttäen etanolia. Vältä etanolin pääsemistä valaisimen sisään, koska se voi aiheuttaa valaisimen toimintahäiriöitä.

Puhdistuksen jälkeen voitele kierre ja paikalleen asennettu rengastii- viste PAO -pohjaisella silikonilla, esim. Nyogel 760G. Muiden voite- luaineiden käyttö on kielletty. Käytettäessä valaisinta tehokkaasti tai erityisen pölyisissä olosuhteissa suositellaan puhdistamista ja voitelua tarvittaessa.

EI SUOSITELLA paristojen jättämistä valaisimen sisälle pitkäksi ajaksi, koska paristot voivat vuotaa tai vahingoittaa valaisimen sisäosia. Jos pidät valaisinta käyttövalmiina (paristot asetettuina valaisimeen), niin ensin aseta valaisimeen uudet ja ladatut paristot, noudata niille sopivaa säilytyslämpötilaa ja tarkasta niiden kunto vaikkapa kerran kuussa. Jos olet huomannut mitään merkkejä paristojen viottumisesta, irrota ne valaisimesta välittömästi ja ota pois käytöstä.

Takuu ja huolto

10 vuoden maksuton takuuhuolto (ei koske virtalähteitä, latureita, painikkeita ja yhdysliittimiä, joilla on 2 vuoden takuu) ostopäivästä ostokuitista vastaan. Takuu ei korvaa seuraavaa:

1. Ohjeitten vastainen käyttö.
2. Epäpätevän huoltajan modifiointi- tai huoltoyritys.
3. Käyttö klooratussa, saastuneissa nesteissä tai merivedessä.
4. Nesteeseen upottamisen yhteydessä tiiviiden rikkoutuessa.
5. Altistuminen korkealle lämpötilalle tai kemikaaleille, mm. akkuv- delle.
6. Viallisten virtalähteiden käyttö.

Edustusto Suomessa

Hitsaajankatu 7, 00810 Helsinki, Suomi
+358 (50) 550-7266 • service@armytek.fi
www.armytek.fi

Tack för att du har valt produkter av Armytek.
Läs instruktionerna före användningen.

Specifikation

Namp på modellen	Wizard C2 WUV (White)		
LED/Typ av optik	2 x XD16 (vit) + 2 x Prolight PQ2N (ultraviolett)/TIR		
Ljusstabilisering	FULL (konstant ljus)		
	Vit ljusutgång	Ultraviolett ljusutgång	
Ljusflöde	1100 lm	1595 mW	
Peak-ljusintensitet	2400 cd	–	
Öppningsvinkel (punkt : diffus ljus)	70°:120°		
Ljusintervall	98 m	–	
Våglängd	–	400 nm	
Lägen, ljusström och arbetstid (försöken utfördes vid 18650 Li-Ion 3200 mAh batteri innan ljusstyrkan sjönk till 10% av den ursprungliga styrkan)	Turbo	1100 lm/2 t 30 min (520 lm efter 90 sec)	1595 mW/3 t
	Perus2	410 lm/4 t	491 mW/7 t 30 min
	Perus1	130 lm/13 t	120 mW/32 t
	Tulikärpänen	0.6 lm/65 d	1 mW/9 d
	Strobo	410 lm/1 Hz/17 t	1595 mW/1 Hz/15 t
Batterier	1x18650 Li-Ion		
Längd/Kroppdiameter/Huvuddiameter	112 mm/20.4 mm/33 mm		
Vikt utan/med batteri	65 g/115 g		
Damm- och fuktskydd, slagålgighet	IP68. Dyk 10 m upp till 2 t. Fall från 10 m		

▶ Alla ovanstående uppgifter har fått som ett resultat av mätningar enligt standarden ANSI/NEMA FL1-2009. Tester är utförda på ingående batteriet. Uppgifter kan variera beroende på miljöförhållanden, värmeavledning och andra faktorer.

Pannlampa: enkel enhandsmanövrering, säker huvudfäste. I ett stycke hölje utan långa ledningar, otillförlitliga gummikontakter eller onödiga block. Lyktan är lätt att montera, ta bort och rotera 180° i fästet. Silikonring med snabb frigöring ger en extra fixering

Lykta för varje dag: kompakt kropp, bekväm sidoknapp, speciell matt anodisering utan skarp räffling, stark integrerad magnet i bakre locket och säkert avtagbart stålklipp

Cykellampa: hölje tillverkat av slitstarkt och lättviktigt aluminium av flygplanskvalitet, hög slagålgighet, fjäder i bakstycket för bättre skydd av batteri och förare. Konstant ljus utan flimmer, valfritt snabbkopplingsfäste

• Fyra lysdioder: kraftfullt UV-ljus upp till 1.6 W och vitt ljus upp till 1100 lumen tack vare 2 lysdioder för varje ljus

• Ultraviolett ljus är avsett för att upptäcka hushållsfläckar, läckor, fluorescerande märken, hitta mineraler, utföra rättsmedicinska undersökningar, verifiera äktheten hos pengar och pass

• 5 ljusstyrkor för varje ljus, enkel användning med en knapp och dubbelklick för att växla mellan vitt och ultraviolett ljus

• Bekväm vidstråle med ett helt uppgraderat optiskt system, TIR-linsen skyddas mot repor av härdat glas med antireflexbeläggning

• Den innovativa tekniken gör det möjligt att använda alla standard 18650 Li-Ion-batterier och ger fullständigt skydd mot kortslutningar även om den magnetiska porten kommer i kontakt med metallföremål

• Aktivt skydd mot överhettning över +58 °C i realtid och indikering som varnar för låg batterinivå

• Fullständigt skydd mot vatten, smuts och damm enligt IP68-standard – ficklampan fortsätter att fungera även på 10 meters djup. Klarar fall på upp till 10 meter

• Tillförlitlig och vattentät magnetisk port

Komplett uppsättning

Ficklampa, 18650 Li-Ion 3200 mAh batteri, magnetisk USB-laddare, klipp, huvudfäste, 2 extra O-ringar, användarmanual.

Tillverkaren förbehåller sig rätten att ändra utrustningen på egen hand utan att ändra bruksanvisningen. Specifikationerna kan ändras utan föregående meddelande.

Förberedelse för användning

FÖR ATT INSTALLERA/BYTA BATTERIET

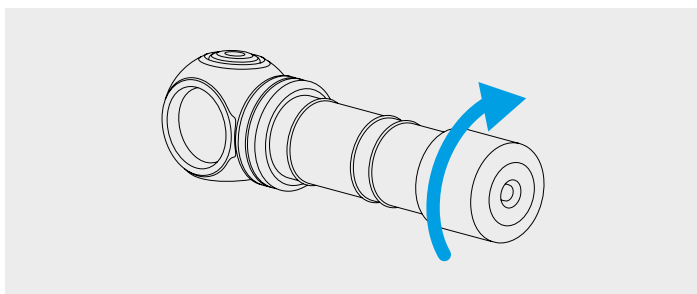

1. Skruva loss ficklampans bakstycke.
2. Sätt i batteriet med den positiva (+) kontakten mot ficklampans huvuddel.
3. Sätt tillbaka ficklampans baksida och skruva fast den tills den stannar.

Ficklampa är klar för användning.

ANSLUTNING AV MAGNETISK LADDARE

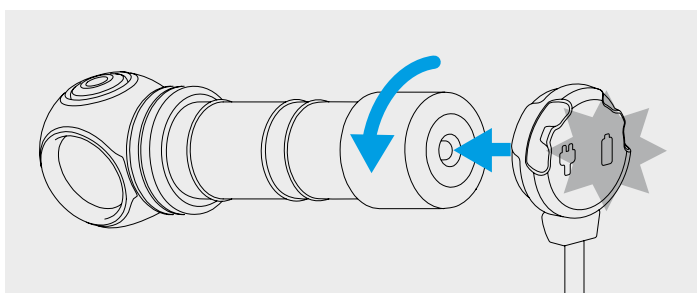

Skruva loss ficklampans bakstycke med 1/4 och anslut magnetladdaren till ficklampans baksida.

LADDARENS FÄRGINDIKERING

Laddaren är inte ansluten:

- Fast grönt – enheten är i standby-läge.

Laddaren är ansluten:

- Blinkar grönt – batteriets spänningsnivå utvärderas.
- Blinkar rött – skruva loss ficklampans bakstycke med 1/4 för att börja ladda.
- Blinkar orange – USB-utgång spänningen från nätaggregatet är för låg för att fortsätta att ladda ordentligt, eller så är kontakten mellan laddaren och batteriet dålig. Rengör bakluckan och gängorna på lyktan, använd en annan strömkälla.
- Fast rött – laddning med nominell laddningsström.
- Fast orange – USB-utgång spänningen från nätaggregatet är för låg, laddningsströmmen kan minska.
- Fast grönt – laddningen är slutförd.

Kontroll

Förberedelse för användning: Skruva fast bakre lamplocket.

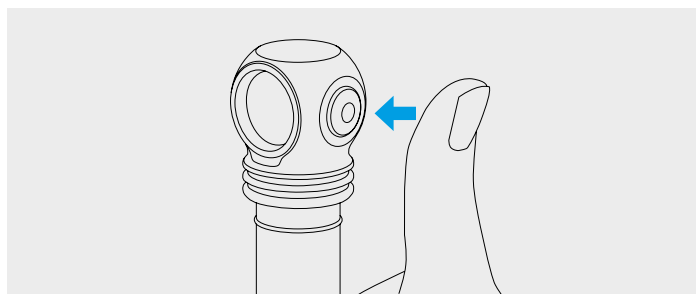

Inaktiverat tillstånd:

1 klick: Aktivering av det senast använda läget.

Tryck och hållning: Aktivering av Eldfluga-läget av det senast använda ljuset. Längre hållning börjar cyklisk sökning bland lägena för det valda ljuset. Släpp knappen för att göra ett val.

Aktiverat tillstånd:

1 klick: Inaktivering av ficklampan.

Tryck och hållning: Gå till den cykliska växlingen av lägena av de valda ljuset. Släpp knappen för att göra ett val.

2 klick: Växling mellan vitt och ultraviolett ljus i alla lägen.

Lägg till/Ta bort Stroboskop. Skruva loss bakluckan på avstängda lampan med 1/4, tryck och håll ned knappen, skruva på och loss bakstycket.

Autominne. När du stängt av lampan kommer det sista läget att komma ihåg för snabb åtkomst nästa gång det slås på.

System för aktiv termisk kontroll. När ficklampans temperatur når +58 °C, minskas ljusstyrkan till ett säkert värde, vilket inte låter ficklampan överhettas under lång tid. Under goda kylförhållanden lyser ficklampan utan minskad ljusstyrkan.

Låg batterinivå. När ljusstyrkan sjunker med ca 25% av det nominella, kommer lysdioden att blinka 2 gånger. Om du inte är säker på om ficklampan blinkade eller inte, stäng av och sätt på den en gång till: vid låg laddningsnivå kommer den att blinka inom 30 sekunder efter att ficklampan har satts på. Vid en kritisk laddningsnivå sjunker ljusstyrkan till Eldflugan.

Låsfunktion. För att förhindra ficklampans slumpmässiga aktivering, skruva loss bakstycket med 1/4.

⚠ Varning

För att effektivt använda ficklampan rekommenderar vi 18650 Li-Ion-batterier utan ett skyddskort som är högst 70 mm långa.

I Turbolägena och Stroboskoperna kan ficklampan snabbt värmas upp och ladda batteriet med hög strömstyrka. Lämna inte lyktan obevakad, eftersom det starka ljuset kan värma upp närliggande föremål och till och med orsaka en brand.

Om du vill förvara eller bära ficklampan i en ficka eller väska måste du aktivera låsfunktionen mot oavsiktlig aktivering.

Ladda inte batteriet i lyktan när omgivningstemperaturen är lägre än 0 °C.

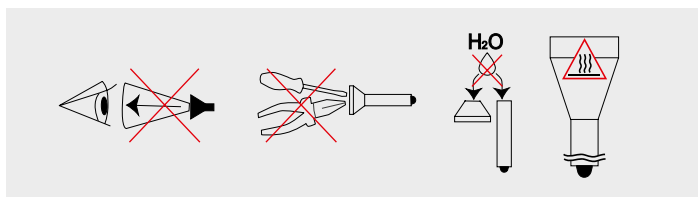

1. Följ alltid dessa instruktioner och batterireglar.
2. Använd endast rekommenderade batterier.
3. Stör inte batteripolariteten.
4. Försök inte ändra eller modifiera ficklampan eller dess komponenter, det kommer att upphäva din garanti på den.
5. Låt inte vatten eller andra vätskor komma in i ficklampan.
6. Led inte den medföljande ficklampan i ögonen på människor eller djur – det kan orsaka kortvarig bländning.
7. Låt inte barn använda ficklampan utan vuxenövervakning.

Företaget ansvarar inte för skada som orsakats av användaren till följd av felaktig användning.

Vård och förvaring

Det rekommenderas att ficklampans gängor och tätningssringar rengörs av smuts och gammalt fett 1-2 gånger om året. Kom ihåg att tillförlitligt skydd av ficklampan mot vatten och damm inte kan säkerställas av slitna tätningar, och förorening och brist på smörjning leder till snabb försämring av tätningar och trådar.

Att rengöra tråden behöver du att:

1. Skruva av bakluckan och ta bort O-ringen genom att försiktigt plocka upp den med en tandpetare (metallföremål kan skada ringen).
2. Torka O-ringen noggrant med en mjuk trasa (papper kan användas) utan att använda lösningsmedel. Om O-ringen är sliten eller skadad, måste den bytas ut med en ny.
3. Rengör metalltrådarna försiktigt med en borste med etylalkohol. Undvik att få alkohol i ficklampan, därför det kan leda till störningar i funktionen.

Vid slutförandet av rengöringen bör trådarna och O-ringen på plats smörjas med ett silikonpolyalfaolefinbaserat smörjmedel, till exempel Nyogel 760G. Användningen av andra smörjmedel är oacceptabel. Vid aktiv drift eller användning vid särskilt dammiga förhållanden rekommenderas att rengöra och smörja vid behov.

DET REKOMMENDERAS INTE att lämna batterierna inuti ficklampan under långvarig lagring, eftersom de kan läcka och skada ficklampans inre delar. Om du håller ficklampan i färdigt tillstånd med installerade batterier, ska du förinstallera nya och laddade batterier, observera lagringstemperaturen som är tillåten för dem och kontrollera deras tillstånd minst en gång i månaden. Om du märker några tecken på skador på batterierna, ta bort dem direkt från ficklampan och ta dem ur drift.

Garanti och service

En garantireparation är gratis kan utföras i upp till 10 år (med undantag för batterier, laddare, knappar och kontakter, som har 2 års garanti) sedan inköpsdatumet med ett dokument som bekräftar inköpet. Garantin täcker inte skador i följande fall:

1. Användning som inte sker enligt instruktionerna.
2. Försök att modifiera eller laga produkten med hjälp av en ocertifierad specialist.
3. Användning i klorerade, förorenade vätskor eller havsvatten.
4. Nedsänkning i vätska med trasig täthet.
5. Exponering för varm temperatur eller kemikalier, inklusive vätska från läckande batterier.
6. Användning av lågkvalitativa batterier.

Representation i EU

Hitsaajankatu 7, 00810 Helsinki, Suomi
+358 (50) 550-7266 • service@armytek.fi
www.armytek.fi

Takk for at du valgte produktene til Armytek.
Vennligst les bruksanvisning før bruk.

Spesifikasjon

Modellnavn	Wizard C2 WUV (White)		
LED/Linsetype	2 x XD16 (vit) + 2 x Prolight PQ2N (ultrafiolett)/TIR		
Lysstyrke stabilisering	FULL (konstant lys)		
	Hvitt lys	Ultrafiolett lys	
Lysfluks	1100 lm	1595 mW	
Topplysstyrke	2400 cd	–	
Åpningsvinkel (dot : diffust lys)	70°:120°		
Lyslengde	98 m	–	
Bølgelengde	–	400 nm	
Modus, lysfluks og driftstid (tester ble utført ved 18650 Li-Ion 3200 mAh batteri før lysstyrken falt til 10% av den i begynnelsen)	Turbo	1100 lm/2 t 30 min (520 lm etter 90 sec)	1595 mW/3 t
	Basismodus2	410 lm/4 t	491 mW/7 t 30 min
	Basismodus1	130 lm/13 t	120 mW/32 t
	Ildflue lys	0.6 lm/65 d	1 mW/9 d
	Strobe	410 lm/1 Hz/17 t	1595 mW/1 Hz/15 t
Batteri	1x18650 Li-Ion		
Lengde/Kroppsdiameter/Hodediameter	112 mm/20.4 mm/33 mm		
Vekt uten/med batterier	65 g/115 g		
Støv- og fuktsikker, støtsikker	IP68. Dykk 10 m opp til 2 t. Fall fra 10 m		

► Alle ovennevnte data er mottatt som et resultat av målinger i henhold til ANSI/NEMA FL1-2009. Tester utføres på det medfølgende batteriet. Data kan variere basert på miljøforhold, varmespredning og andre faktorer.

Hodelykt: enkel enhåndsbetjening, sikker hodefeste. Hus i ett stykke uten lange ledninger, pålitelige gummikontakter eller unødvendige blokker. Lommelykten er enkel å installere, fjerne og rotere i holderen 180°. Silikonring med rask frigjøring gir ekstra hold

Lommelykt for hver dag: kompakt kropp, praktisk sideknapp, spesiell matt anodisering uten skarp riffling, sterk innebygd magnet i bakdekselet og pålitelig avtakbar stålkliks

Sykkellykt: slitesterkt og lett aluminiumskabinett av fly, forbedret støtmotstand, fjær i bakdekselet for bedre batteri- og førerbeskyttelse. Flimmerfritt kontinuerlig lys, valgfri hurtigutløser feste

- Fire lysdioder: kraftig UV-lys opptil 1.6 W og hvitt lys opp til 1100 lumen takket være 2 lysdioder hvert lys
- Ultrafiolett lys er ment for å oppdage husholdningsflekker, lekkasjer, fluoriserende merker, finne mineraler, utføre rettsmedisinske undersøkelser, verifisere ektheten av penger og pass
- 5 lysmodus for hvert lys, enkel betjening med en knapp og dobbeltklikk for å veksle mellom hvitt og ultrafiolett lys
- Komfortabel vidstråle fra et fullstendig redesignet optisk system, TIR-objektiv beskyttet mot riper av antireflekterende herdet glass

- Innovativ teknologi lar deg bruke alle standard 18650 Li-Ion-batterier og gir fullstendig beskyttelse mot kortslutning, selv i tilfelle magnetporten kommer i kontakt med metallgjenstander

- Aktiv beskyttelse mot overoppheting over +58 °C i sanntid og indikasjon med advarsel om batteriets lavt ladenivå

- Full beskyttelse mot vann, smuss og støv i henhold til IP68-standarden - lommelykten fortsetter å fungere selv på en dybde på 10 meter. Tåler fall på opptil 10 meter

- Pålitelig og vanntett magnetport

Komplettering

Lommelykt, 18650 Li-Ion 3200 mAh batteri, magnetisk USB-lader, kliks, hodefeste, 2 ekstra O-ringer, bruksanvisning.

Produsenten forbeholder seg retten til å endre sett sammensetning etter eget skjønn uten å endre bruksanvisningen. Spesifikasjoner kan endres uten foreløpig varsel.

Klargjøring for bruk

FOR Å SETTE INN/BYTT BATTERI

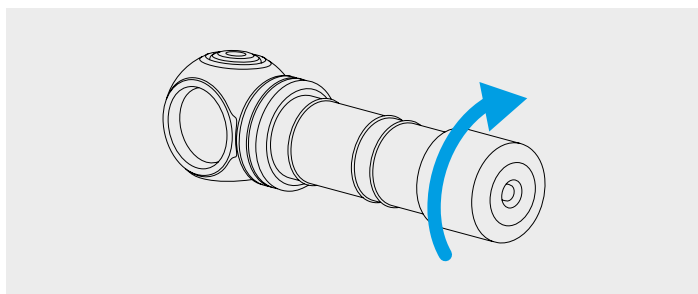

1. Skru av bakdekselet på lykten.
2. Sett inn batteriet med den positive polen (+) til hodet på lykten.
3. Sett på bakdekselet på lommelykten og skru den inn til den stopper.

Lommelykten er klar til bruk.

KOBLING TIL MAGNETISK LADER

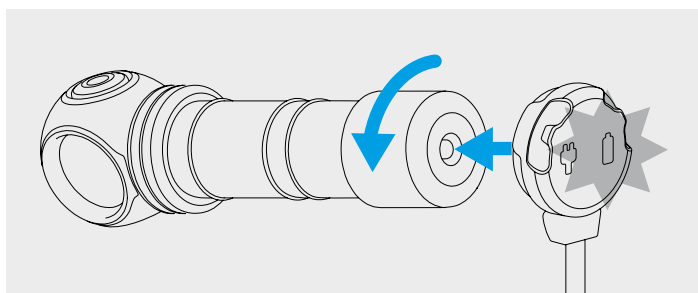

Skru bakdekselet på lommelykten med 1/4 og koble den magnetiske laderen til baksiden av lommelykten. laderen til baksiden av lommelykten.

FARGEINDIKASJON PÅ LADEREN

Laderen er ikke tilkoblet:

- Konstant grønt – enheten er i standby-modus.

Laderen er tilkoblet:

- Blinkende grønt – evaluering av batteriets spenningsnivå pågår.
- Blinkende rødt – skru av bakdekselet på lommelykten med 1/4 for å starte ladingen.
- Blinkende oransje – USB-utgangsspenningen til strømforsyningen er for lav til å fortsette å lade riktig, eller det er dårlig kontakt mellom laderen og batteriet. Rengjør bakdekselet og trådene til lyktedelen, bruk en annen strømkilde.
- Konstant rødt – lading med nominell ladestrøm.
- Konstant oransje – USB-utgangsspenningen til strømforsyningen er for lav, ladestrømmen kan reduseres.
- Konstant grønt – ladingen fullført.

Styring

Klargjøring til bruk: Skru det bakre lommelyktens deksel på til den stopper.

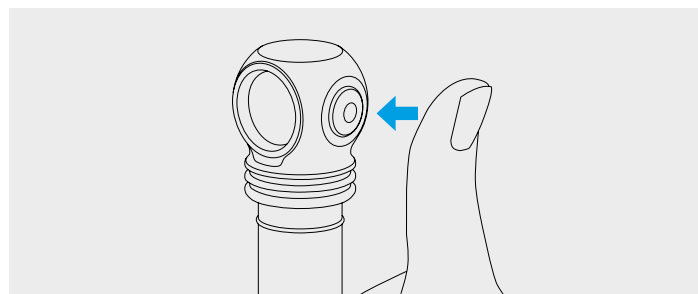

Avslått tilstand:

1 klikk: Slå på sist brukte modus.

Trykke og holde ned: Slår på lldflue lys-modus for det sist brukte lyset. Hvis man holder den nede videre, starter man å bla gjennom modusene til det valgte lyset. Slipp knappen for å velge.

Påslått tilstand:

1 klikk: Slå av lommelykten.

Trykke og holde ned: Bytte til å bla gjennom modusene til det valgte lyset. Slipp knappen for å velge.

2 klikk: Bytte mellom hvitt og ultrafiolett lys i alle moduser.

Legge til/slette Strobe. Skru av bakdekselet til den avslåtte lommelykten med 1/4, trykk på knappen og hold den inne, skru på og av dekselet igjen.

Automatisk hukommelse. Etter at lommelykten er slått av, blir den sist brukte modusen automatisk husket. Neste gang du slår på lommelykten, kan du ha rask tilgang til den sist brukte modusen.

Aktivt termisk kontrollsystem. Når lommelyktens temperatur nærmer seg +58 °C, reduseres lysstyrken til en sikker verdi, noe som gjør at lommelykten ikke overopphetes i lang tid. Under gode kjøleforhold lyser lommelykten uten at lysstyrken faller ned.

Lavt ladenivå. Når lysstyrken faller under ca. 25% av den nominelle lysstyrken, vil dioden blinke to ganger. Hvis du ikke er sikker på om lykten blinket eller ikke, må du slå den av og på igjen: i tilfelle et lavt ladenivå, gjentas blinkene 30 sekunder etter at lykten ble slått på. På et kritisk nivå reduseres lysstyrken til lldflue lys.

Låsefunksjon. For å forhindre at lommelykten slår seg på utilsiktet, skru av bakdekselet med 1/4.

⚠ Advarsler

For effektiv bruk av lommelykten anbefales merkebatterier 18650 Li-Ion uten beskyttelsesbrett lengde på ikke over 70 mm.

I Turbo-modusene og Stroboskoper kan lommelykten raskt varme opp og lade ut batteriet med høy strøm. Ikke la lommelykten være uten tilsyn, ettersom kraftig lys kan varme opp nærliggende gjenstander og til og med forårsake brann.

For å lagre eller bære lommelykten i en lomme eller pose, må du aktivere låsefunksjonen mot utilsiktet aktivering.

Ikke lad batteriet i lommelykten når omgivelsestemperaturen er under 0 °C.

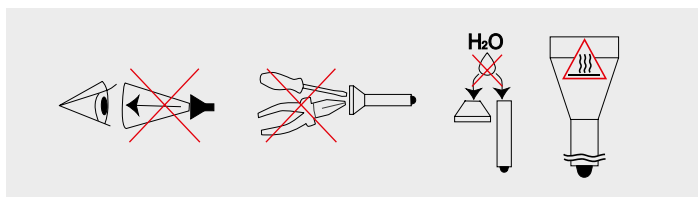

1. Følg alltid denne brukerveiledningen og retningslinjene for batteribruk.
2. Bruk bare anbefalte batterier.
3. Ikke forstyr batteripolariteten.
4. Ikke prøv å endre eller modifisere lommelykten eller dens komponenter, for da mister du garantien.
5. Ikke la vann eller andre væsker komme inn i lommelykten.
6. Ikke rett lommelykten som er slått på i øynene til mennesker eller dyr – dette kan forårsake kortsiktig blinding.
7. Ikke la barn bruke lommelykten uten tilsyn av voksne.

Selskapet er ikke ansvarlig for skader som brukeren får som følge av feil bruk.

Vedlikehold og oppbevaring

Det anbefales at lommelyktens gjenge og tetningsringer rengjøres av smuss og gammel smøremiddel 1-2 ganger i året. Husk at god beskyttelse mot vann og støv ikke kan sikres ved slitne tetningsringer, og forurensning og mangel på smøring fører til slitasje på tetninger og gjenger.

For å rengjøre gjengen, må man:

1. Skru av bakdekslet og ta av tetningsringen ved å forsiktig plukke den opp med en tannpirke (ved bruk av skarpe metallgjenstander kan tetningsringen bli skadet).
2. Tørk tetningsringen forsiktig med en myk klut (papir kan brukes) uten å bruke løsningsmidler. Hvis tetningsringen er slitt eller skadet, må den byttes ut med en ny ring.
3. Rengjør metallgjengen forsiktig med en børste med etylalkohol. Unngå at etylalkohol kommer inn i lommelykten, for det kan forårsake forstyrrelse i funksjonen.

Etter rengjøring skal gjengen og tetningsringen som er tilbake på plass smøres på nytt med et silikonpolyalfaolefinbasert smøremiddel, for eksempel Nyogel 760G. Bruk av andre smøremidler er uakseptabel. Under aktiv drift eller drift i spesielt støvete områder, anbefales det å rengjøre og smøre lommelykten etter behov.

DET ER IKKE ANBEFALT å forlate batteriene inne i lommelykten under langtidsoppbevaring, for de kan lekke og skade lommelyktens indre deler. Hvis du holder lommelykten i klar tilstand med installerte batterier, må du installere på forhånd nye og ladede batterier, observere oppbevaringstemperaturen som er tillatt for dem og kontrollere tilstanden minst en gang i måneden. Hvis du merker tegn på skade på batteriene, fjern dem umiddelbart fra lommelykten og ta dem ut av drift.

Garanti og service

Gratis garantireparasjon utføres i 10 år (unntatt batterier, ladere, knapper og kontakter, som har 2 års garanti) fra kjøpsdatoen med et dokument som bekrefter kjøpet. Garantien dekker ikke skader når:

1. Bruk er ikke i henhold til bruksanvisningen.
2. Det har vært forsøk på å modifisere eller reparere av en usertifisert håndverker.
3. Bruk i klorerte, forurensede væsker eller sjøvann.
4. Nedsenking i væske med ødelagt hermetisk forsegling.
5. Eksponering for varme eller kjemikalier, inkl. væske fra lekkede batterier.
6. Bruk av batterier av lav kvalitet.

Er representert i EU

Hitsaajankatu 7, 00810 Helsinki, Suomi
+358 (50) 550-7266 • service@armytek.fi
www.armytek.fi

POL INSTRUKCJA OBSŁUGI

Dziękujemy za wybór produktów firmy Armytek.

Przed użyciem latarki należy uważnie przeczytać poniższą instrukcję obsługi.

Specyfikacja

Nazwa modelu	Wizard C2 WUV (White)		
Dioda LED/Optyka	2 x Cree XD16 (biały) + 2 x Prolight PQ2N (ultrafioletowy)/TIR		
Stabilizacja jasności	PEŁNA (ciągłe światło)		
	Białe światło	Ultrafioletowe światło	
Strumień światła	1100 lm	1595 mW	
Maksymalna moc światła	2400 cd	–	
Centralna plama światła : Boczne doświetlenie	70°:120°		
Zasięg światła	98 m	–	
Długość fali	–	400 nm	
Tryby pracy, snop światła i czas pracy (czas mierzony z baterią 18650 Li-Ion 3200 mAh do spadku jasności do 10% pierwotnego poziomu)	Turbo	1100 lm/2 godz 30 min (520 lm po 90 sec)	1595 mW/3 godz
	Podstawowy2	410 lm/4 godz	491 mW/7 godz 30 min
	Podstawowy1	130 lm/13 godz	120 mW/32 godz
	Świetlik	0.6 lm/65 d	1 mW/9 d
	Strobe	410 lm/1 Hz/17 godz	1595 mW/1 Hz/15 godz
Zasilanie	1x18650 Li-Ion		
Długość/średnica korpusu/średnica głowy	112 mm/20.4 mm/33 mm		
Waga bez/z baterią	65 g/115 g		
Ochrona przed pyłem i wilgocią, odporność na uderzenia	IP68. Zanurzenie do 10 m na okres do 2 godz. Spadanie z wysokości 10 m		

► Wszystkie powyższe dane pochodzą z pomiarów opartych na normie ANSI/NEMA FL1-2009. Testy przeprowadzane zostały na baterii, która jest w zestawie. Dane mogą się różnić w zależności od warunków otoczenia, rozpraszania ciepła i innych czynników.

Latarka czołowa: łatwa obsługa jedną ręką, niezawodny uchwyt na czoło. Jednoczęściowa obudowa bez długich przewodów, awaryjnych gumowych złączek czy zbędnych elementów. Latarkę można łatwo zainstalować, wyjąć i obrócić w uchwycie o 180°. Silikonowy pierścień z szybkozłączką zapewnia dodatkowe mocowanie

Latarka do codziennego użytku: kompaktowa, wygodny przycisk boczny, specjalne anodowanie na mat bez mocnego grawerowania, silny wbudowany magnes i niezawodny zdejmowany stalowy klips

Latarka rowerowa: trwała i lekka obudowa z aluminium lotniczego, zwiększona odporność na wstrząsy, sprężyna w tylnej obudowie dla lepszej ochrony akumulatora i sterownika. Stałe światło bez migotania, opcjonalny szybko zdejmowany uchwyt

• Cztery diody: potężny strumień światła ultrafioletowego do 1.6W i światła białego do 1100 lumenów dzięki 2 diodom na każde światło

• Ultrafioletowe światło przeznaczone do wykrywania plam domowych, przecieków, znaczników fluorescencyjnych, śledzenia minerałów, badań kryminalistycznych, weryfikacji pieniędzy i paszportów

• 5 trybów jasności dla każdego światła, prosta obsługa jednym przyciskiem i podwójne kliknięcie, aby przełączać się między światłem białym i ultrafioletowym

• Wygodna szeroka wiązka z całkowicie przeprojektowanego układu optycznego, obiektyw TIR chroniony przed zarysowaniami przez hartowane szkło antyrefleksyjne

• Innowacyjna technologia pozwala na użycie dowolnych standardowych akumulatorów 18650 Li-Ion i zapewnia pełną ochronę przed zwarciami nawet w przypadku kontaktu portu magnetycznego z metalowymi przedmiotami

• Aktywna ochrona przed przegrzaniem powyżej +58 °C w czasie rzeczywistym

• Pełna ochrona przed wodą, brudem i kurzem zgodnie ze standardem IP68 – latarka działa dalej nawet na głębokości 10 metrów. Wytrzymuje upadki z wysokości do 10 metrów

• Niezawodny i wodoodporny port magnetyczny

Elementy zestawu

Latarka, akumulator 18650 Li-Ion 3200 mAh, magnetyczna ładowarka USB, klips, uchwyty na czoło, 2 zapasowe o-ringi, instrukcja.

Producent zastrzega sobie prawo do zmiany zawartości zestawu według własnego uznania, bez dokonywania zmian w instrukcji. Specyfikacja może zostać zmieniona bez wcześniejszego powiadomienia.

Przygotowanie do pracy

ABY ZAINSTALOWAĆ/WYMIENIĆ BATERIE

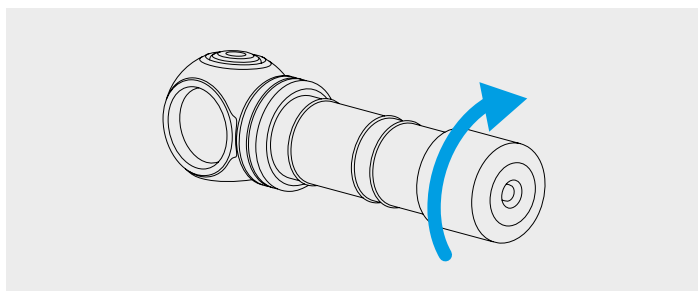

1. Odkręć tylną pokrywę latarki.
2. Baterię należy włożyć stykiem dodatnim (+) do głowicy latarki.
3. Załóż tylną pokrywę latarki i przykręć ją do oporu.

Latarka jest gotowa do użycia.

PODŁĄCZANIE ŁADOWARKI MAGNETYCZNEJ

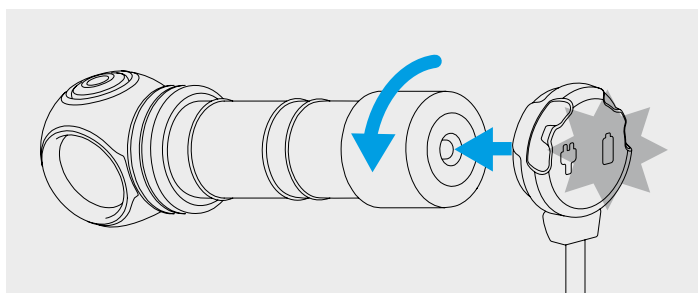

Odkręć tylną pokrywę latarki o 1/4 i podłącz ładowarkę magnetyczną do tylnej części latarki.

KOLOROWY WYŚWIETLACZ ŁADOWARKI

Ładowarka niepodłączona:

- Stałe zielone światło – urządzenie jest w trybie czuwania.

Ładowarka podłączona:

- Miga na zielono – trwa ocena poziomu napięcia akumulatora.
- Miga na czerwono – odkręć tylną pokrywę latarki o 1/4, aby rozpocząć ładowanie.

- Miga na pomarańczowo – napięcie wyjściowe USB zasilacza jest zbyt niskie, aby kontynuować prawidłowe ładowanie lub słaby kontakt między ładowarką a akumulatorem. Oczyszczyć tylną pokrywę i grawerowane części latarki, użyj innego źródła zasilania.
- Stałe czerwone światło – trwa ładowanie nominalnym prądem ładowania.
- Stałe pomarańczowe światło – napięcie wyjściowe USB zasilacza jest zbyt niskie, prąd ładowania może zostać zmniejszony.
- Stałe zielone światło – ładowanie zakończone.

Obsługa

Przygotowanie do pracy: Zakręć tylną zakrętkę latarki do oporu.

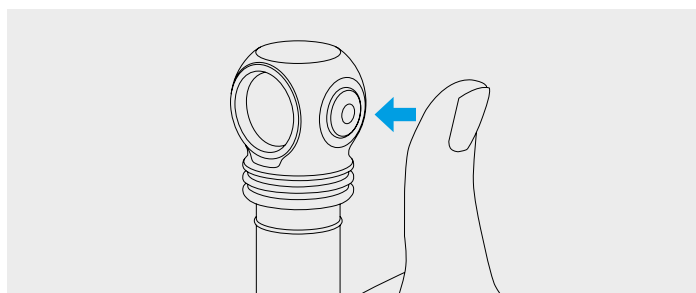

Stan wyłączony:

1 kliknięcie: Włączenie ostatnio używanego trybu.

Naciśnięcie i przytrzymanie: Włączenie trybu Świetlik ostatnio używanego światła. Dalsze utrzymywanie rozpocznie cykliczne przechodzenie przez tryby wybranego światła. Zwolnij przycisk, aby wybrać.

Stan włączony:

1 kliknięcie: Wyłączenie latarki.

Naciśnięcie i przytrzymanie: Przejście do cyklicznego przełączenia trybów wybranego światła. Zwolnij przycisk, aby wybrać.

2 kliknięcia: Przełączenie się między światłem białym i ultrafioletowym w dowolnym trybie.

Dodaj/Wyłącz Strobe. Odkręć tylną zakrętkę wyłączonej latarki o 1/4, naciśnij i przytrzymując przycisk, przykręć i odkręć pokrywę.

Autozapamiętywanie. Po wyłączeniu latarka zapamiętuje ostatnio używany tryb, aby można było go przywrócić przy następnym uruchomieniu.

System aktywnej kontroli temperatury. Gdy temperatura latarki zbliży się do +58 °C, jasność zostanie zredukowana do bezpiecznej wartości, dzięki czemu latarka nie przegrzewa się przez długi czas. W warunkach dobrego chłodzenia latarka świeci bez spadku jasności.

Niski poziom naładowania. Gdy jasność spadnie poniżej około 25% wartości nominalnej, dioda mignie dwukrotnie. Jeśli nie jesteś pewien, czy latarka mrugała, czy nie, wyłącz ją i włącz ponownie: w przypadku niskiego poziomu naładowania, mrugnięcia powtórzą się po 30 sekundach od włączenia latarki. Na poziomie krytycznym jasność zostaje zredukowana do trybu Świetlik.

Funkcja blokowania. Funkcja blokowania. Aby zapobiec przypadkowemu uruchomieniu latarki, odkręć tylną pokrywę o 1/4.

! Ostrzeżenia

Do sprawnego działania latarki zalecamy korzystać z firmowych akumulatorów 18650 Li-Ion bez płyty ochronnej o długości nie więcej niż 70 mm.

W trybach Turbo i Strobe latarka może szybko się nagrzać i rozładować baterię wysokim prądem. Nie pozostawiaj latarki bez nadzoru, ponieważ silne światło może silnie rozgrzać pobliskie objekty, a nawet spowodować pożar.

Aby przechowywać lub nosić latarkę w kieszeni lub torbie, należy aktywować funkcję blokowania, aby zapobiec przypadkowemu włączeniu.

Nie ładuj baterii w latarce, gdy temperatura otoczenia jest niższa niż 0 °C.

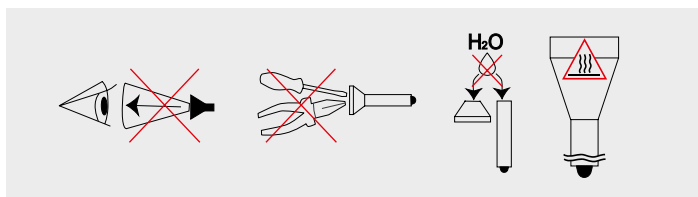

1. Zawsze należy postępować według danej instrukcji podczas wymiany baterii.
2. Należy wykorzystywać jedynie z rekomendowane źródła zasilania.
3. Źródła zasilania powinny być umieszczane zgodnie z oznaczeniami biegunów.
4. Wszelkie modyfikacje latarki czy jej części lub inne tego typu ingerencje skutkują unieważnieniem gwarancji.
5. Należy chronić latarkę przed dostaniem się wody lub innych płynów do jej wnętrza.
6. Nie zaleca się kierowania światła latarki w oczy ludzi lub zwierząt, ponieważ może to spowodować czasowe oślepienie.
7. Należy przechowywać latarkę poza zasięgiem dzieci.

Firma nie ponosi odpowiedzialności za szkody wynikłe wskutek nieprawidłowej eksploatacji.

Konserwacja i przechowywanie

Zaleca się 1 lub 2 razy w roku oczyścić gwint i uszczelki pierścieniowe z brudu i starego smaru. Należy pamiętać, że niezawodna ochrona latarki przed wodą i kurzem nie może być zapewniona przez zużyte uszczelki, a zabrudzony smar lub jego brak powoduje szybsze zużywanie się uszczelek i gwintu.

Aby wyczyścić gwintu należy:

1. Odkręcić tylną zakrętkę i zdjąć uszczelkę pierścieniową, ostrożnie wyjmując ją wykałaczką (użycie do tego ostrych metalowych przedmiotów może uszkodzić uszczelkę).

2. Starannie wytrzeć uszczelki miękką szmatką (można papierową chusteczką) bez użycia rozpuszczalnika. Jeżeli uszczelka jest zużyta lub uszkodzona należy ją koniecznie wymienić na nową.
3. Ostrożnie oczyścić metalowy gwint za pomocą pędzla z alkoholem etylowym. Unikaj przedostawania się alkoholu do wnętrza latarki, ponieważ może to prowadzić do zakłóceń w jego funkcjonowaniu.

Po zakończeniu czyszczenia gwint i zamontowany z powrotem na swoje miejsce pierścień uszczelniający powinny być ponownie nasmarowane smarem silikonowym na bazie polialeofiny, na przykład Nyogel 760G. Stosowanie innych smarów jest niedopuszczalne. Podczas aktywnego użytkowania lub użytkowania w szczególnie zapyłonych warunkach zaleca się czyszczenie i smarowanie w razie potrzeby.

NIE ZALECANE jest pozostawianie baterii wewnątrz latarki podczas długotrwałego przechowywania, ponieważ mogą one wyciec i uszkodzić wewnętrzne części latarki. Jeśli przechowujesz latarkę w stanie gotowości z bateriami w środku, to najpierw włóż fabrycznie nowe i naładowane baterie, przestrzegaj dopuszczalnej temperatury przechowywania i sprawdzaj ich stan przynajmniej raz w miesiącu. Jeśli zauważysz jakiegokolwiek oznaki uszkodzenia baterii, natychmiast wyjmij je z latarki i wycofaj z eksploatacji.

Gwarancja i serwis

Bezpłatna naprawa gwarancyjna realizowana jest w okresie 10 lat (oprócz baterii, ładowarek, guzików i kostek łączeniowych posiadających 2 lata gwarancji) od daty zakupu, pod warunkiem posiadania dowodu zakupu. Gwarancja nie obejmuje uszkodzeń powstałych na skutek:

1. Nieprzestrzegania instrukcji.
2. Prób modyfikacji lub naprawy w niecertyfikowanym serwisie.
3. Używania latarki w chlorowanych, zabrudzonych płynach albo w wodzie morskiej.
4. Zanurzeniem w cieczy z naruszonym uszczelnieniem.
5. Oddziaływania wysokiej temperatury lub substancji chemicznych, w tym cieczy pochodzących z baterii.
6. Użycia źródeł zasilania słabej jakości.

Przedstawicielstwo w Polsce

ul. Władysława Wysockiego, 84a, 15-167 Białystok, Polska
+48 (85) 662-5598 • service@armytek.pl
www.armytek.pl